



Användarhandbok

Receiver

R-N600A

musicCast  SV

INNEHÅLLSFÖRTECKNING

FÖRE ANVÄNDNING 6

Läs först	6
Angående denna produkt och anvisning	6
Ingångskällor som kan spelas upp med den här produkten	7
Kompatibla ingångskällor	7
Kompatibilitet med MusicCast	8
Tillbehör	9
Kontrollera tillbehör	9

NAMN PÅ DELAR OCH DERAS FUNKTIONER 10

Enhet	10
Frontpanel	10
Frontpanelens display	13
Bakpanel	14
Fjärrkontroll	16
Fjärrkontroll	16

FÖRBEREDELSE 19

Förberedande av fjärrkontrollen	19
Hur man sätter i batterier och dess räckvidd	19
Ansluta externa apparater	20
Anslutning av ljudapparater	20
Ansluta högtalare	21
Ansluta högtalare	21
Utföra anslutningar för dubbelkopplingar	23
Ansluta en subwoofer	24
Ansluta radioantenn	25
Ansluta en FM-antenn	25
Ansluta en AM-antenn	26
Ansluta en DAB/FM-antenn	27
Förbereda en nätverksanslutning	28
För att göra en nätverksanslutning	28
Anslutning av en nätverkskabel (trådbunden anslutning)	29
Förbered den trådlösa antennen (trådlös anslutning)	30
Slå på produkten	31
Koppla in nätsladden till ett eluttag	31
Slå på strömmen	32

Konfigurera MusicCast-inställningar (ansluta till ett nätverk)	34
Registrering till MusicCast-nätverket	34

UPPSPELNING **35**

Grundläggande hantering

Välj utmatande högtalare	35
Val av ingångskälla	36
Justera volymen	37
Ändra frontpanelens display	38

Justera ljudet enligt dina önskemål

Åtnjuta Pure Direct uppspelning (PURE DIRECT)	39
Justera bas och diskant (BASS/TREBLE)	40
Justera vänster/höger volymbalans (BALANCE)	41
Göra det lättare att höra bas och diskant vid låga volymer (LOUDNESS)	42

Att lyssna på radio

Förbered för att lyssna på radio	43
Välj en radiostation	46
Visa Radio Data System-informationen	47
Visa DAB-informationen	48
Autoregistrera FM-radiostationer (automatiskt förinställning)	49
Registrera radiostation manuellt	50
Återkalla en registrerad radiostation	51
Ta bort registreringen av en radiostation	52

Uppspelning via en Bluetooth®-anslutning

Spela upp ljudet från en Bluetooth-apparat på den här produkten (ljudmottagning)	53
Spela upp den här produktens ljud via Bluetooth-högtalare/hörlurar (ljudöverföring)	54

Lyssna på musik via AirPlay

Spela upp musik via AirPlay	55
-----------------------------------	----

Lyssna på internetradio

Välja en internetradiostation	56
-------------------------------------	----

Lyssna på strömningstjänster

Lyssna på strömningstjänster	57
------------------------------------	----

Spela musik on en USB-enhet

Spela musik on en USB-enhet	58
-----------------------------------	----

Spela upp låtar på mediaserver (PC/NAS)

Spela upp låtar på mediaserver (PC/NAS)	60
---	----

Option-meny (inställningar för varje ingångskälla)	62
Grundläggande funktioner för Option-menyn	62
Lista över Option-menyer	63
Korrigera volymskillnader mellan ingångskällor	64
Visa information om ljudingångssignal	65
Utför initial sökning för DAB-radiomottagning	66
Kontrollera signalstyrkan för de olika DAB-radiokanalerna	67
Ställa in volymlösning med den här produkten när du spelar upp en AirPlay/Bluetooth-apparat	68
Inställning automatisk uppspelning	69

PRAKTISKA FUNKTIONER 70

Förinställda funktioner	70
Registrera ditt favoritinnehåll till förinställningar	70
Återkalla innehåll som är registrerat till ett förval	71
Insomningstimerfunktion	72
Konfigurera tiden för insomningstimern	72

INSTÄLLNINGAR 73

Menyer	73
Menystruktur	73
Setup-meny (ändring av funktionsinställningar)	74
Grundläggande funktioner för Setup-menyn	74
Lista över Setup-menyposter	75
Konfigurerar ett nätverk	76
Konfigurera Bluetooth	81
Konfigurera volymen	82
Konfigurera automatisk standby	83
Sätta produkten till ECO-läge	84
Advanced Setup-meny (ändring av systeminställningar)	85
Grundläggande funktioner för Advanced Setup-menyn	85
Lista över Advanced Setup-menyposter	86
Växlar högtalarimpedans	87
Konfigurerar fjärr-ID	88
Ändra frekvensinställningen för FM/AM	89
Initialisera inställningar	90

UPPDATERING 91

Kontrollera firmware-versionen	91
Kontrollera firmware-versionen	91

Uppdatera firmware	92
Uppdatera firmware	92
Uppdatera firmware via ditt nätverk	93
Uppdatering av firmware via USB-minne	94

FELSÖKNING 96

Om du tror att det finns ett problem	96
Om du tror att det finns ett problem, är det första steget att kontrollera följande	96
Problem med ström, system och/eller fjärrkontroll	97
Problem med ljudet	99
Problem med FM-radio	101
Problem med AM-radio	102
Problem med DAB-radio	103
Problem med USB	104
Problem med nätverk	105
Problem med Bluetooth	108
Fel visas på frontpanelens display	109

TILLÄGG 110

Skötsel av produkten	110
Skötsel av denna produkt	110
Göra trådlösa nätverksanslutningar	111
Välj trådlös anslutningsmetod till nätverk	111
Använda WPS-knappen för att skapa en trådlös anslutning	112
Gör en trådlös anslutning med din iPhone (WAC)	113
Tillverkare en trådlös anslutning manuellt	114
Apparater och filformat som stöds	115
Bluetooth-apparater som stöds	115
USB-enheter som stöds	116
Filformat som stöds på den här produkten (nätverk/USB)	117
Varumärken	118
Varumärken	118
Tekniska data	119
Tekniska data	119

FÖRE ANVÄNDNING

Läs först

Angående denna produkt och anvisning

Tack så väldigt mycket för ditt inköp av denna Yamaha-produkt. Denna produkt är en nätverkskompatibel mottagare för hemanvändning. Den kan spela upp radiosändningar och nätverksinnehåll så väl som analoga och digitala ljudingångar.

Denna anvisning (guide) är organiserad som följer. Se till att läsa varje guide som följde med produkten och att du har dem tillgängliga för lätt kunna hänvisa till dem.

Säkerhetsguide (Ingår i produkten)

Listar viktiga säkerhetsföreskrifter som bör läsas före användning.

Snabbguide (Ingår i produkten)

Denna guide förklarar allt från grundläggande anslutningar till uppspelning av internetradio.

Användarhandbok (Denna guide)

Här finns förklaringar till alla funktioner, t.ex. information som inte tas upp i Snabbguide.

- Användarhandbok förklarar i huvudsak hur enheten används med hjälp av den medföljande fjärrkontrollen.
- I Användarhandbok kallas iPhone, iPad och iPod touch tillsammans för "iPhone". Om det inte anges i en förklaring betyder hänvisningar till "iPhone" iPhone, iPad och iPod touch.
- Symboler som används i Användarhandbok



• **FÖRSIKTIGHET** används med information om eventuella skador.

- **MEDELANDE** används med information för att förhindra fel, skada eller funktionsfel på produkten.
- **OBS!** används med kompletterande information som är bra att känna till.
- [Sök tagg] är nyckelord för sökningar.

Du kan ladda ner de senaste bruksanvisningarna från följande webbplats.

<https://download.yamaha.com/>

Ingångskällor som kan spelas upp med den här produkten

Kompatibla ingångskällor

Som visas nedan stöder den här produkten uppspelning av en mängd olika ingångskällor.

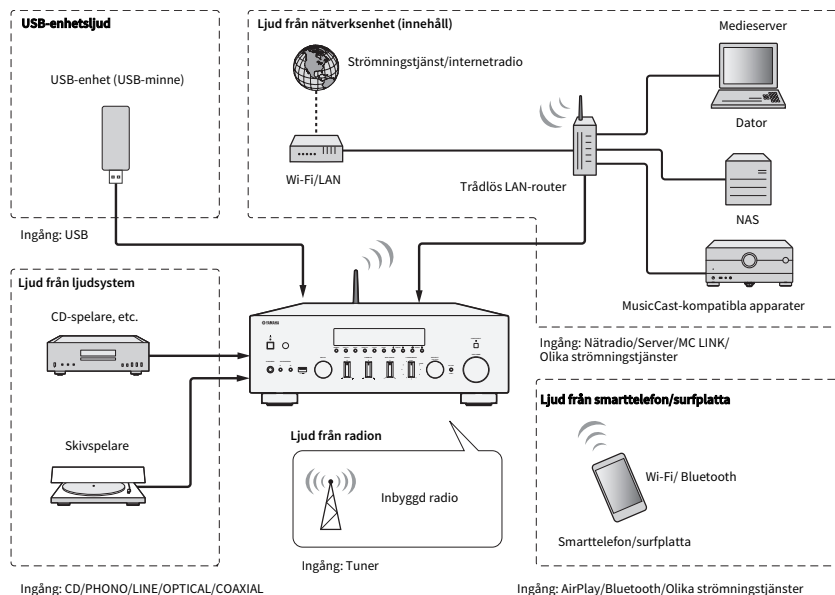

Relaterade länkar (för anslutning)

- "Ansluta externa apparater" (s.20)
- "Ansluta radioantenn" (s.25)
- "För att göra en nätverksanslutning" (s.28)

Relaterade länkar (för uppspelning)

- "Val av ingångskälla" (s.36)
- "Att lyssna på radio" (s.43)
- "Uppspelning via en Bluetooth®-anslutning" (s.53)
- "Lyssna på musik via AirPlay" (s.55)
- "Lyssna på internetradio" (s.56)
- "Lyssna på strömningstjänster" (s.57)
- "Spela musik on en USB-enhet" (s.58)
- "Spela upp låtar på mediaserver (PC/NAS)" (s.60)

Kompatibilitet med MusicCast



Den här produkten är kompatibel med MusicCast. Detta gör det möjligt att dela musik med MusicCast-kompatibla apparater i flera rum. Den särskilda appen "MusicCast Controller" är enkel att använda och gör det möjligt för användaren att njuta av musik från smarttelefoner, mediaservrar (PC/NAS), internetradio och strömningstjänster var som helst i hemmet.

För mer information om MusicCast-kompatibla apparater besök Yamaha webbplats. För mer information om appen söka på "MusicCast Controller" i App Store eller Google Play.

Tillbehör

Kontrollera tillbehör

Denna produkt kommer med följande tillbehör. Kontrollera och se till att du har alla medföljande tillbehör.

- DAB/FM-antenn (Modeller för Storbritannien, Europa, Ryssland och Australien)

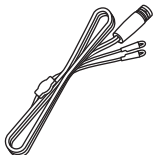

- AM-antenn (Modeller för USA, Kanada, Kina, Korea, Asien, Taiwan och för Mellan- och Sydamerika)



- FM-antenn (Modeller för USA, Kanada, Kina, Korea, Asien, Taiwan och för Mellan- och Sydamerika)



* Någon av ovanstående medföljer beroende på i vilken region produkten köptes.

- Fjärrkontroll



- Batterier (AA, R6, UM-3) (×2)

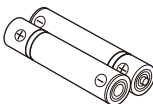

- Säkerhetsguide

- Snabbguide

NAMN PÅ DELAR OCH DERAS FUNKTIONER

Enhet

Frontpanel

Nedan följer namnen på delarna på enhetens framsida och en förklaring av deras funktioner.

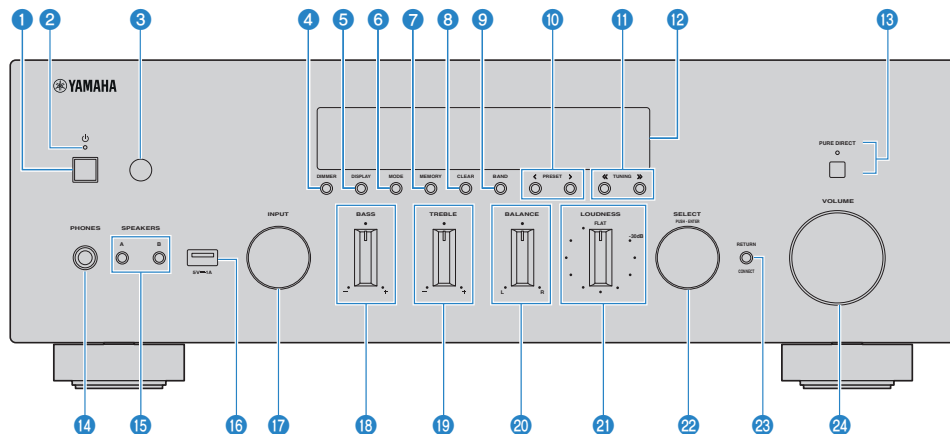

1 (ström) brytare

Slår produkten PÅ ()/AV () (s.32).

Med strömmen på tryck på knappen (ström) på fjärrkontrollen för att växla strömmen mellan PÅ och Standby. Denna produkt går också i standby i följande situationer.

- När funktionen Auto Power Standby (automatisk standby) är aktiverad (s.83)

OBS!

Fjärrkontrollen fungerar inte om strömmen är av. Den här produkten kan inte heller kopplas till en Bluetooth-enhet, en nätverksapparat eller MusicCast Controller-appen.

2 **Strömindikator**

Tänds enligt följande för att indikera strömtilståndet.

Ström PÅ: Indikatorn tänds.

Ström i standby: Indikatorn lyser svagt.

Ström AV: Indikatorn är släckt.

OBS!

När indikatorn blinkar betyder det att skyddskretsen har aktiverats och att strömmen inte kommer att slås på för att skydda produkten. Kontakta ett auktoriserat Yamaha servicecenter för att få den reparerad.

3 **Fjärrkontrollsignalomtagare**

Tar emot signaler (infraröd) från fjärrkontrollen (s.19).

4 **DIMMER**

Ändrar ljusstyrkan på frontpanelens display. Ljustyrkan ändras mellan 5 nivåer varje gång den trycks ned.

5 DISPLAY

Växlar information som visas på frontpanelens display (s.38).

6 MODE

Växlar FM Radio mottagningsläge (Stereo/Mono) (s.46).

7 MEMORY

För registrering av radiostationer (förval) (s.50). Internetradiostationer, sånger från medieserver och sången som spelas när USB-ingång väljs kan också registreras (s.70).

8 CLEAR

Avlägsnar tidigare registrerade (förinställda) radiostation (s.52).

9 BAND

Växlar band för radiomottagare (s.46).

10 PRESET

Används för att återkalla registrerade (förinställda) radiostationer (s.51) och registrerade låtar/ internetradiostationer (s.71).

11 TUNING

Används för att välja radiostation (s.46).

12 Frontpanelens display

Visar olika information och menyer (s.13).

13 PURE DIRECT/indikator

Växlar Pure Direct-funktionen på/av (s.39). När den är på lyser indikatorn och frontpanelens display stängs av.

14 PHONES-jack

För att koppla in hörlurar (kompatibel med vanliga stereotelefonkontakter).

OBS!

Ljud kan inte matas ut till högtalare som är anslutna till den här produkten när hörlurar är anslutna.

15 SPEAKERS A och B

För att välja högtalare att spela upp från. Växlar mellan Högtalare A eller B PÅ/AV varje gång den trycks ner (s.35).

16 USB-port

För att ansluta en USB-enhet (s.58).

17 INPUT

Väljer ingångskälla (s.36).

18 BASS

Justerar volymen på det lågfrekventa området (s.40).

19 TREBLE

Justerar volymen på det högfrekventa området (s.40).

20 BALANCE

Justerar vänster/höger-balansen för volymen (s.41).

21 LOUDNESS

Justeringar för att göra det lättare att höra bas och diskant även vid låga volymer (s.42).

22 SELECT (PUSH-ENTER)

Används till exempel för att använda menyerna på frontpanelens display. Vrid denna för att välja en post och tryck på den för att bekräfta valet.

23 RETURN/CONNECT

Används till exempel för att använda menyerna på frontpanelens display.

Används också när du registrerar produkten på MusicCast Network (s.34).

24 VOLUME

Justerar volymen.

Relaterade länkar

"Skötsel av denna produkt" (s.110)

Frontpanelens display

Följande är en förklaring till vad som visas på frontpanelens display.

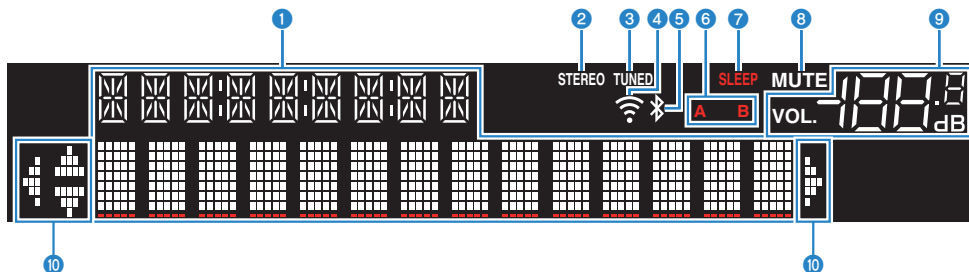

1 Informationsdisplay

Olika information visas så som namn på ingångskällan.

Tryck på DISPLAY på frontpanelen för att växla information som visas (s.38).

OBS!

Endast alfanumeriska tecken med en enda byte och vissa symboler visas.

2 STEREO-indikator

Tänds när FM-radio mottas i stereo.

3 TUNED-indikator

Tänds när en radiostation mottas.

4 Trådlös LAN-indikator

Tänds när produkten är ansluten trådlöst till ett nätverk.

5 Bluetooth-indikator

Tänds när den är ansluten till en Bluetooth-apparat.

6 Indikatorer för högtalare

Indikatorn(erna) för högtalarna (A/B) varifrån ljud spelas tänds.

7 SLEEP-indikator

Tänds när insomningstimern är aktiverad (s.72).

8 MUTE-indikator

Blinkar när ljudet är avstängt.

9 Volymindikator

Visar volyminställningen för produkten.

10 Markörindikatorer

Dessa tänds när markörknapparna på fjärrkontrollen kan användas för att styra produkten.

OBS!

- Genom att trycka på DIMMER på frontpanelens display kan du justera ljusstyrkan för frontpanelens display (s.10).
- När Pure Direct används, slås frontdisplayen AV. Efter att ha stängt AV, kommer displayen att återigen slås PÅ när fjärrkontrollen eller frontpanelen används.

Bakpanel

Nedan följer namnen på delarna på enhetens baksida och en förklaring av deras funktioner.

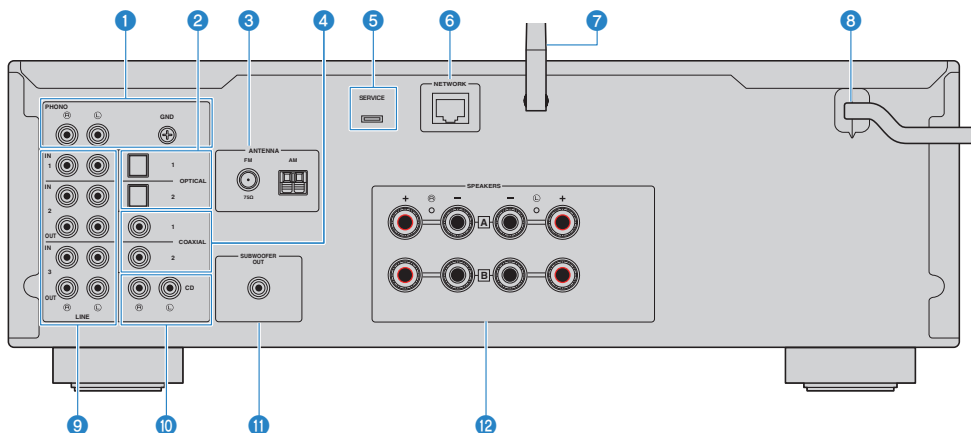

1 PHONO IN-jack

GND-jack

För anslutning till en skivspelare (s.20).

2 OPTICAL 1-2 IN-jack

För att ansluta till externa apparater med en optisk digital utgång (s.20).

3 ANTENNA-jack

För anslutning till radioantennor (s.25).

4 COAXIAL 1-2 IN-jack

För att ansluta till externa apparater med en koaxial digital utgång (s.20).

5 SERVICE-port

Dessa är serviceportar som används när du utför reparationer osv. Anslut inte något till dem.

6 NETWORK-jack

För att ansluta en nätverkskabel när du ansluter produkten till ett trådbundet nätverk (s.29).

7 Trådlös antenn

För att ansluta produkten till ett trådlöst nätverk (Wi-Fi) (s.30). Den används också för Bluetooth-anslutningar (s.53).

8 Nätssladd

Ansluter till ett elektriskt uttag (s.31).

9 LINE 1-3-jack

För att ansluta externa apparater som har analoga ljudingångar/utgångar (s.20).

10 CD IN-jack

För anslutning till den analoga ljud-OUT på apparater som CD-spelare (s.20).

11 SUBWOOFER OUT-jack

För anslutning till en subwoofer med en inbyggd förstärkare (s.24).

12 SPEAKERS-jack

För anslutning till högtalare (s.21).

Fjärrkontroll

Fjärrkontroll

Nedan följer namnen på fjärrkontrollens delar och förklaring av deras funktioner.

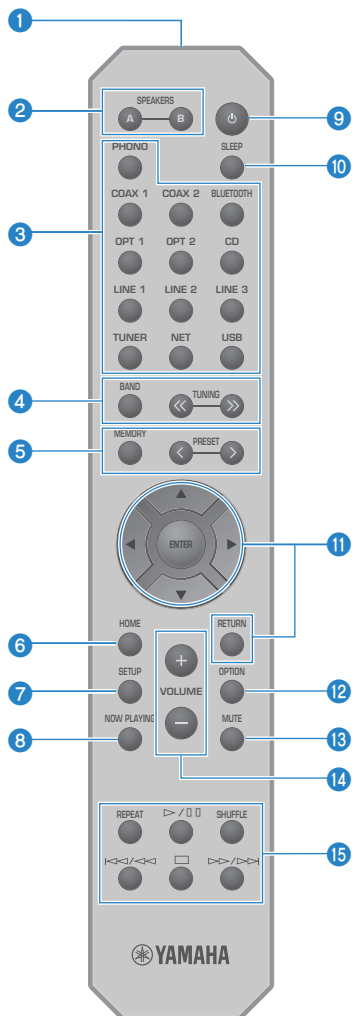

- 1 Fjärrkontrollsignalsändare**
Sänder fjärrkontrollsignaler (infraröd).

2 SPEAKERS A- och B-knappar

För att växla mellan utgångshögtalarna. Växlar mellan Högtalare A eller B PÅ/AV varje gång den trycks ner (s.35).

3 Knappar för val av ingångskälla

Väljer ingångskälla att spela (s.36).

OBS!

Genom att trycka på NET-knappen kan du växla mellan nätverkskällorna flera gånger.

4 BAND-knapp

Växlar band för radiomottagare (s.46).

TUNING-knappar

Används för att välja radiostation (s.46).

5 MEMORY-knapp

För registrering av radiostationer (förval) (s.50). Internetradiostationer, sånger från mediaserver och sången som spelas när USB-ingång väljs kan också registreras (s.70).

PRESET-knappar

Används för att återkalla registrerade (förinställda) radiostationer (s.51) och registrerade låtar/ internetradiostationer (s.71).

6 HOME-knapp

Flyttar till den högsta nivån när musikfiler, mappar, m.m. väljs.

7 SETUP-knapp

Öppnar Setup-menyn (s.74).

8 NOW PLAYING-knapp

Visar låtinformation när musikfiler, mappar, m.m. väljs.

9  (ström) knapp

Växla strömmen för denna produkt mellan på och standby (s.32).

10 SLEEP-knapp

Använda insomningstimern (s.72).

11 Knappar för navigering i menyer

Markörknappar (▲ ▼ ◀ ▶), ENTER-knapp och RETURN-knapp

För att använda menyerna.

12 OPTION-knapp

Öppnar Option-menyn (s.62).

13 MUTE-knapp

Stänger av ljudet. Om du trycker på den igen återgår volymen till den tidigare nivån.

14 VOLUME +/-knappar

Justerar volymen (s.37).

15 Knappar för uppspelning

REPEAT-knapp, ►/■ (Spela/Pausa)-knapp, SHUFFLE-knapp, ◀◀/▶▶ (Hoppa/Spola bakåt)-knapp, ■ (Stopp)-knapp, ▶▶/▶▶ (Spola framåt/Hoppa)-knapp

För att manövrera uppspelning, t.ex. en mediaserver, internetradio eller Bluetooth.

FÖRBEREDELSE

Förberedande av fjärrkontrollen

Hur man sätter i batterier och dess räckvidd

Sätt i de medföljande batterierna i fjärrkontrollen med rätt riktning (+/-).

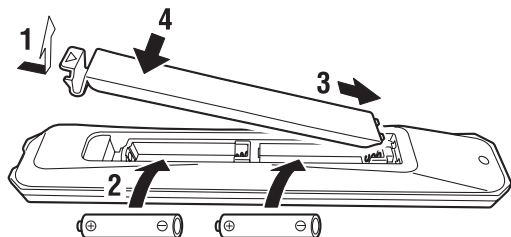

Fjärrkontrollens räckvidd är som visas.

Rikta fjärrkontrollen mot mottagaren för fjärrkontrollsignalen (infraröd) när du använder den.

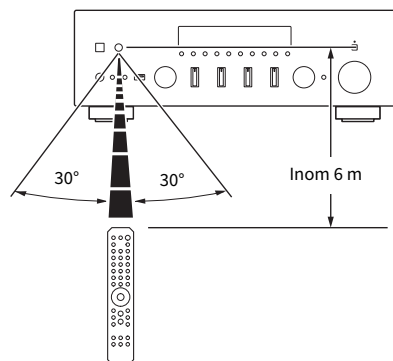

Ansluta externa apparater

Anslutning av ljudapparater

Detta förklarar anslutning av ljudapparater så som en CD-spelare till produkten.

Använd den typ av kabel som är lämplig för uttagen på den enhet som ska anslutas, t.ex. en RCA-kabel, optisk fiberkabel eller koaxialkabel, som finns i handeln.

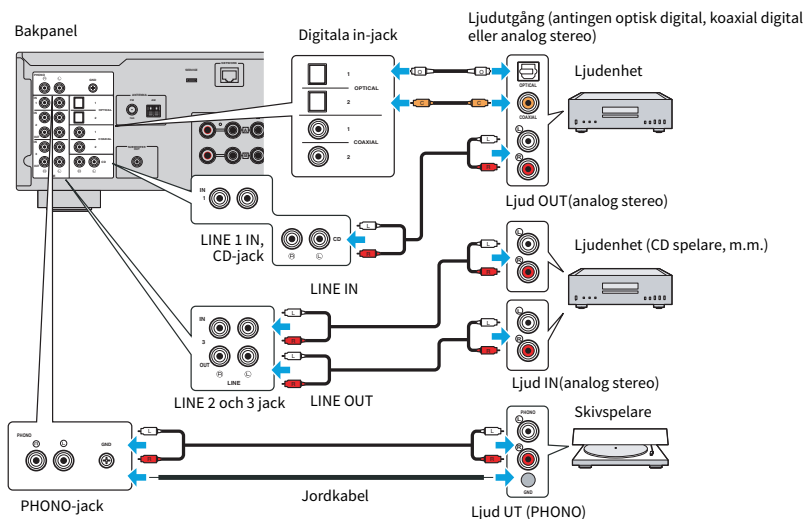

OBS!

- De digitala ingångarna (OPTICAL/COAXIAL) på denna produkt stöder endast PCM-sigener (2-kanaler).
- PHONO-jack på den här produkten är kompatibla med MM kassett. Använd en upptrappningstransformator eller liknande när du ansluter en skivspelare som är utrustad med en MC-kassett (låg utgång).
- För vissa skivspelare kan det minska brusets om du ansluter till GND-terminalen på den här produkten. Det finns dock vissa skivspelare som har mindre brus om de inte är anslutna till GND-uttaget.
- GND-terminalen är inte en elektrisk jord för säkerhets skull.

Relaterade länkar

"Bakpanel" (s.14)

Ansluta högtalare

Ansluta högtalare

Använd en högtalarkabel (som finns i handeln) för att ansluta högtalare till produkten.

OBS!

- Använd högtalare med en impedans på minst 4-ohm.
- När du ansluter 2 uppsättningar högtalare (Högtalare A och Högtalare B) använd högtalare med en impedans på minst 8-ohm.
- Vid anslutning av 4-ohm (4-ohm eller mer mindre än 8-ohm) högtalare, ändra högtalarimpedansen i menyn Advanced Setup.

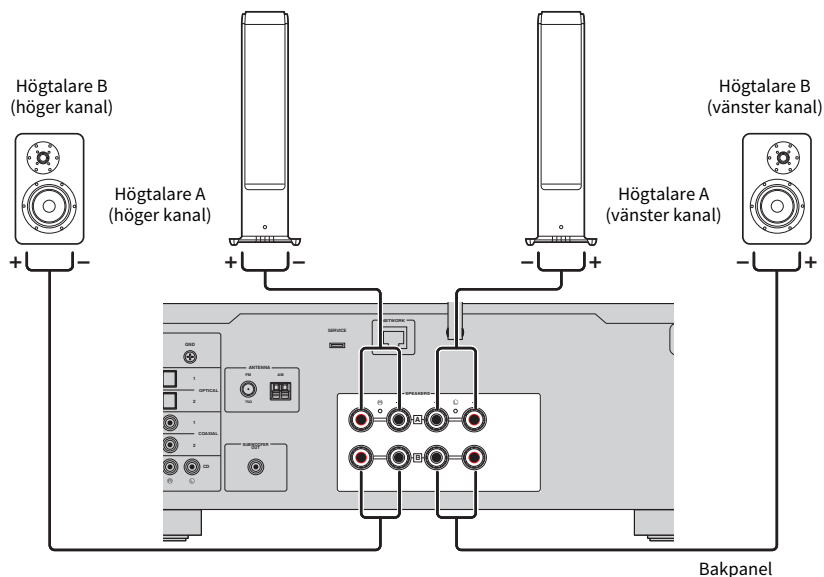

1 Skala av cirka 10 mm av isoleringen på ändan av högtalarkabeln och tvinna ihop hårt.

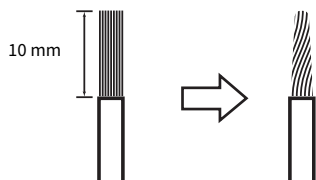

2 Vrid knoppen på högtalarkontakten åt vänster för att lossa den och sätt sedan in på högtalarkabeln i hålet på kontakten.

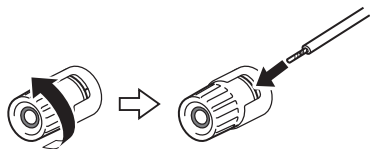

3 Vrid knoppen tillbaka till höger för att dra åt den.



MEDDELANDE

- När du förbereder högtalarkabeln ska du göra det långt bort från produkten. Delar av högtalarkabelns kärntrådar kan falla in i produkten och orsaka en kortslutning, vilket kan leda till funktionsstörningar.
- Se till att trådarna på högtalarkabeln inte vidrör trådarna på andra högtalarkablar eller några andra delar på produkten. Det kan skada produkten och/eller högtalarna.

OBS!

Se till att du ansluter till uttagen på rätt sätt: vänster kanal (L), höger kanal (R) och + (röd), - (svart). Om den är felaktigt ansluten kan det hända att inget ljud kommer ut från högtalarna. Om polariteten är fel kan ljudet också låta konstigt.

■ Anslut via banankontakt (Modeller för USA, Kanada, Australien, Taiwan och för Mellan- och Sydamerika)

När du använder en banankontakt drar du åt knoppen på högtalarijacket och sätter in en banankontakt i jacketts ände.

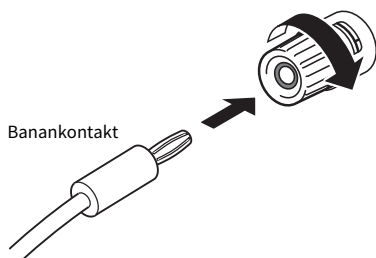

Relaterade länkar

- "Utföra anslutningar för dubbelkopplingar" (s.23)
- "Ansluta en subwoofer" (s.24)
- "Växlar högtalarimpedans" (s.87)

Utföra anslutningar för dubbelkopplingar

Dubbelkopplingar gör det möjligt att dela upp och driva högtalarnas bashögtalare (lågfrekvens) och diskant/mellanregister (mellan- och högfrekvens) separat. Högtalare som är kompatibla med dubbelkoppling krävs för dessa anslutningar.

1 Ta bort den korta stängen eller bryggan som är fäst vid jacken på högtalarna.

2 Anslut produkten och högtalarna enligt bilden.

Bilden visar hur du ansluter den vänstra kanalen. Anslut den högra kanalen på samma sätt.

Det går bra att byta ut anslutningarna mellan högtalaruttagen A och B.

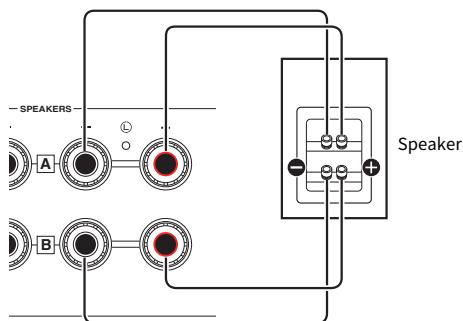

Bakpanel

OBS!

- Om systemet är anslutet med dubbelkoppling, slå på både högtalare A och B genom att trycka på knapparna SPEAKERS A och SPEAKERS B när strömmen är på.
- Använd högtalare med en impedans på minst 4-ohm och som är kompatibla med dubbelkoppling.

Relaterade länkar

"Välj utmatande högtalare" (s.35)

Ansluta en subwoofer

Om du vill använda en subwoofer ansluter du den till produkten med en mono stiftkabel (RCA) (finns i handeln).

Subwoofer (med inbyggd förstärkare)

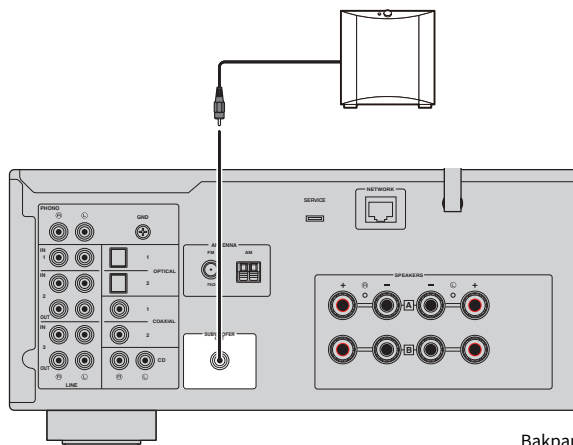

Bakpanel

Ansluta radioantenn

Ansluta en FM-antenn

Modell för

USA, Kanada, Kina, Korea, Asien, Taiwan, Mellan- och Sydamerika

Anslut den inkluderade FM-antennen till produkten.

När du har anslutit FM-antennen fästa den på en vägg.

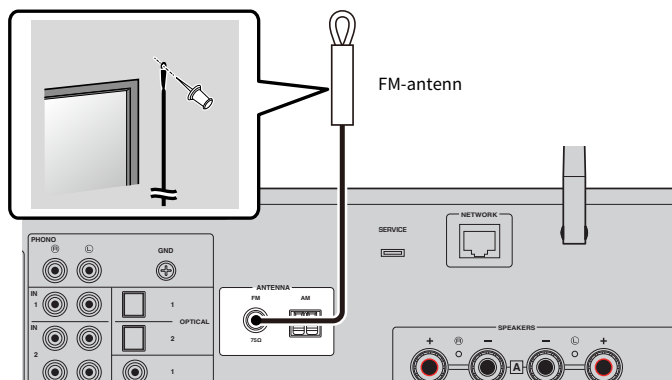

Bakpanel

Ansluta en AM-antenn

Modell för

USA, Kanada, Kina, Korea, Asien, Taiwan, Mellan- och Sydamerika

Anslut den inkluderade AM-antennen till produkten.

Placera AM-antennen på en plan plats efter att den anslutits.

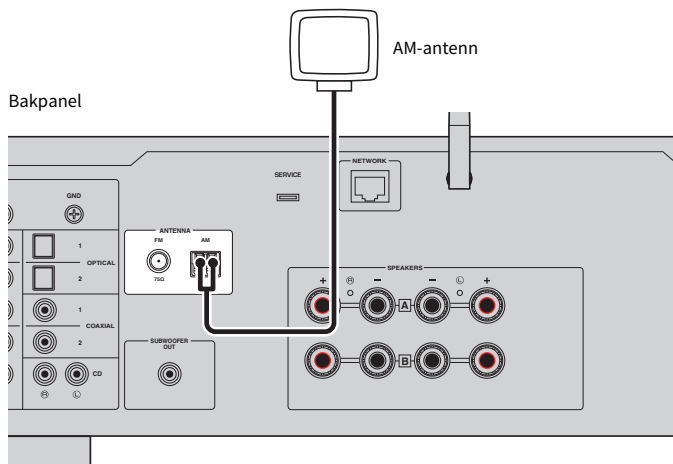

Montering och anslutning av AM-antennen

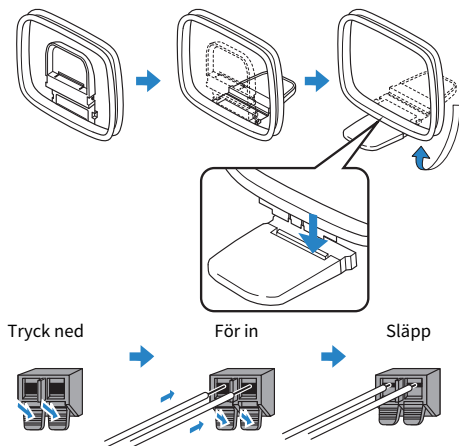

OBS!

- Linda endast av så mycket kabel från antennen som behövs för kabeldragning.
- Kabel till AM-antennen har ingen polaritet.

Ansluta en DAB/FM-antenn

Modell för

Storbritannien, Europa, Ryssland och Australien

Anslut den inkluderade DAB/ FM-antennen till produkten.

Fäst antennens ändrar på en vägg.

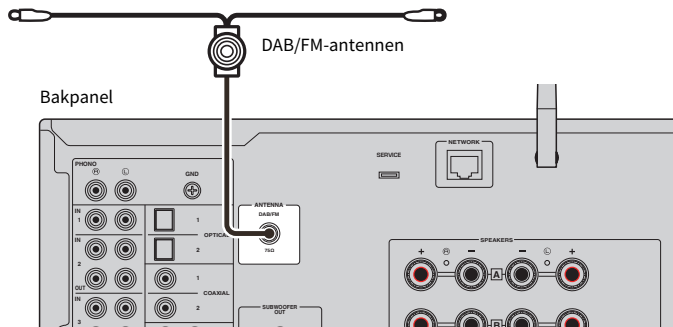

OBS!

- Antennen bör spännas ut horisontellt.
- Om det inte går att få en bra radiomottagning justerar du höjden, riktningen eller placeringen av DAB/FM-antennen.

Förbereda en nätverksanslutning

För att göra en nätverksanslutning

Denna produkt stöder trådbundna och trådlösa anslutningar.

Välj anslutningsmetod med hänsyn till din nätverksmiljön.

Om du ansluter till ett nätverk kan du spela upp internetradiostationer och musikfiler som är lagrade på mediaservrar, t.ex. datorer eller nätverksansluten lagring (NAS).

MEDDELANDE

- När du ansluter produkten till Internet ska du se till att ansluta via en router för att garantera säkerheten. Skapa ett lämpligt lösenord för routern som den går igenom. Anslut inte direkt till kommunikationslinjer (inklusive offentliga LAN) från telekommunikationsföretag (mobilkommunikationsföretag, leverantörer av fast telefoni, Internetleverantörer etc.)

Relaterade länkar

- "Anslutning av en nätverkskabel (trådbunden anslutning)" (s.29)
- "Förbered den trådlösa antennen (trådlös anslutning)" (s.30)

Anslutning av en nätverkskabel (trådbunden anslutning)

Använd en nätverkskabel (CAT-5 eller högre rak kabel) (finns i handeln) för att ansluta produkten till routern. Om routern är kompatibel med DHCP-servrar behöver nätverksinställningarna inte konfigureras för den här produkten.

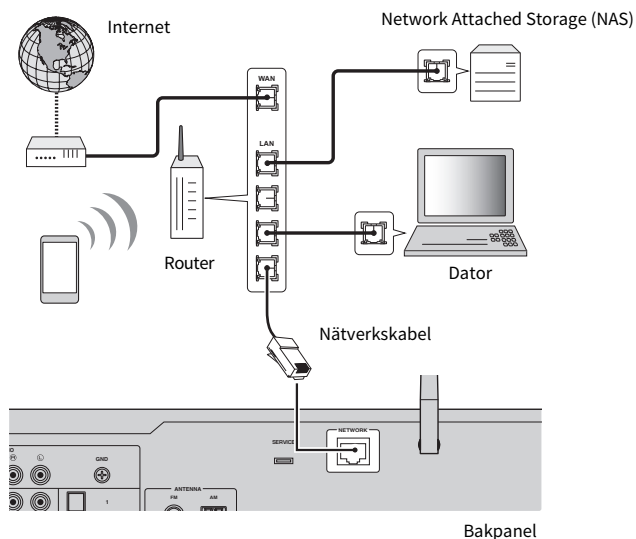

OBS!

- Om routern inte är kompatibel med DHCP-servrar eller om du vill konfigurera nätverksparametrarna manuellt måste du konfigurera nätverksinställningarna.
- Använd STP (avskärmd parttvinnad) kabel för att förhindra elektromagnetisk störning.

Relaterade länkar

"Konfigurerar ett nätverk" (s.76)

Förbered den trådlösa antennen (trådlös anslutning)

För att använda en trådlös eller Bluetooth-anslutning fäll upp den trådlösa antennen.

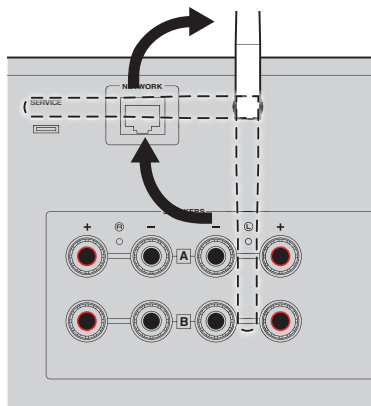

MEDELANDE

- Vid leverans är den trådlösa antennen fäst med tejp. Ta bort tejpens försiktigt och vik sedan upp den trådlösa antennen som visas.
- Använd inte för mycket kraft på den trådlösa antennen när du viker upp den. Det kan skada den.

Relaterade länkar

- "Registrering till MusicCast-nätverket" (s.34)
- "Välj trådlös anslutningsmetod till nätverk" (s.111)

Slå på produkten

Koppla in nätsladden till ett eluttag

Efter att ha gjort alla anslutningarna, anslut nätsladden till ett uttag.

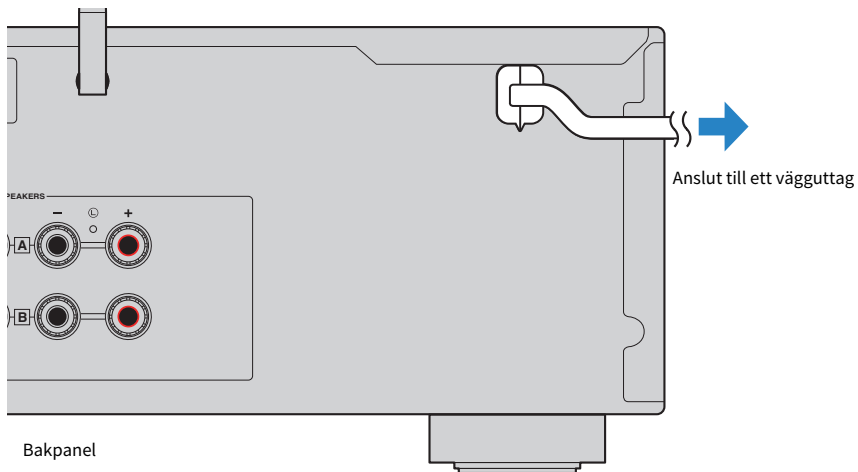

OBS!

Se till att dra ut kontakten från eluttaget när produkten inte används under en längre tid. Den här produkten förbrukar en liten mängd el även när den är i standby-läge.

Slå på strömmen

Slå på produkten.

1 Tryck på (ström) brytaren på frontpanelen.

Strömmen slås på och strömindikatorn lyser.

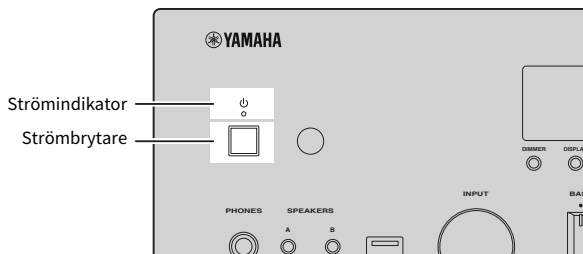

2 När följande meddelande visas på frontpanelens display tryck på RETURN på frontpanelen.

När du ansluter den här produkten till routern med en nätverkskabel (trådbunden anslutning) hoppas den här åtgärden över.

Det kan ta 30 sekunder för meddelandet att visas. Avsnittet märkt med "*" ändras beroende på apparat.

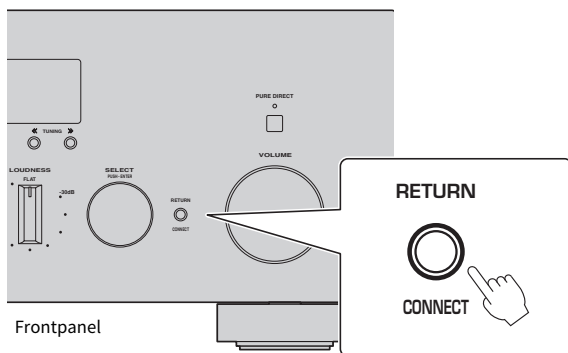

”WAC” display

- WAC-funktionen (Wireless Accessory Configuration) är till för att tillämpa en iOS-enhets trådlösa inställningar på en annan enhet och ansluta trådlöst till nätverket. Stegen för att ansluta till ett nätverk med hjälp av MusicCast Controller förklaras i kapitlet ”FÖRBEREDNING”. Därför förklaras här hur du avbryter WAC.
- WAC-meddelandet visas första gången du använder produkten och efter att den har initialiserats.



OBS!

- Det tar flera sekunder från det att du slår på strömmen till dess att ljudet spelas upp.
- När du har stängt av strömmen får du inte försöka slå på den igen för minst 10 sekunder. Detta kan ge upphov till en del buller.

Relaterade länkar

”Gör en trådlös anslutning med din iPhone (WAC)” (s.113)

■ Styra strömmen med fjärrkontrollen

När  (ström) brytaren på frontpanelen är på, kommer produkten att växla mellan PÅ/Standby varje gång  (ström) knappen på fjärrkontrollen trycks in.

OBS!

När produktens ström är i standby, för att slå på strömmen utan att använda fjärrkontrollen, tryck på  (ström) brytaren för att slå av den tillfälligt och tryck sedan igen för att slå på den igen.

Konfigurera MusicCast-inställningar (ansluta till ett nätverk)

Registrering till MusicCast-nätverket

Registrera produkten till MusicCast-nätverket. Du kan konfigurera inställningar för nätverksanslutning för produkten samtidigt. Den dedikerade appen "MusicCast Controller" för mobila apparater krävs för att göra inställningar. Hitta "MusicCast Controller" (gratis) i App Store eller Google Play och installera den.

- 1 Starta "MusicCast Controller" på din(a) mobila apparat(er) och tryck på "Installera".**
- 2 Följ instruktionerna från "MusicCast Controller".**

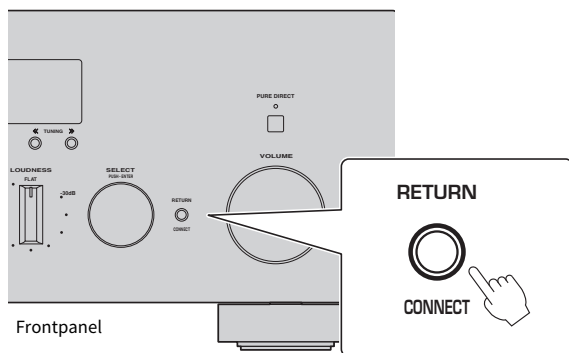

OBS!

- För att ansluta till nätverket trådlöst se till att du har SSID och säkerhetsnyckeln för den trådlösa LAN-router (åtkomstpunkt) som du vill använda.
- För att konfigurera en andra och följande MusicCast-kompatibla apparater tryck på "Inställningar" > "Lägg till ny enhet" i "MusicCast Controller".

Relaterade länkar

"Konfigurerar ett nätverk" (s.76)

UPPSPELNING

Grundläggande hantering

Välj utmatande högtalare

Tryck på knappen SPEAKERS A och/eller knappen SPEAKERS B för att välja de högtalare som ska matas ut till. Du kan kontrollera vilka högtalare som är valda via högtalarindikatorerna på frontpanelens display.

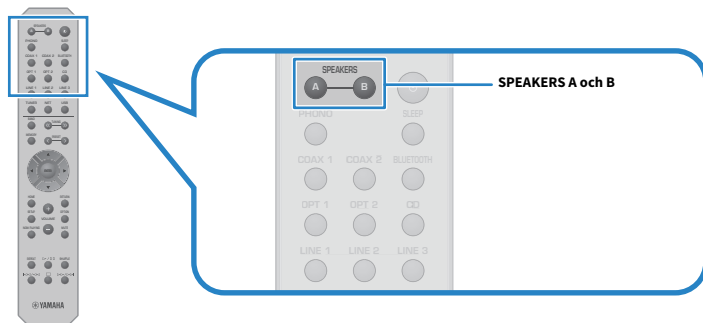

Varje tryck på knapparna SPEAKERS A eller SPEAKERS B växlar motsvarande högtalare PÅ/AV.

Indikatorer för högtalare	Högtalare som matas ut
A	Utmatning från högtalare A.
B	Utmatning från högtalare B.
A B	Utmatning från högtalare A och högtalare B.
	Ingen utmatning från varken högtalare A eller högtalare B.

OBS!

- Du kan även välja högtalare genom att trycka på SPEAKERS A eller SPEAKERS B på frontpanelen.
- Om högtalarna är anslutna med dubbelkoppling, slå PÅ både högtalare A och B.
- När hörlurar är isatta kommer inte ljud att matas ut från högtalare.

Val av ingångskälla

Om du vill spela upp musik väljer du önskad ingångskälla.

1 Slå på externa apparater.

2 Tryck på en knapp för val av ingångskälla för att välja en ingångskälla.

Väljer inmatningskällan bland följande.

- PHONO-knapp: skivspelarljud matas in via PHONO-ingångar
- COAX 1/2-knapparna: ljud matas in via COAXIAL 1 eller 2 ingång
- BLUETOOTH-knapp: ljud från en enhet, t.ex. en smarttelefon, som är ansluten via Bluetooth.
- OPT 1/2-knapparna: ljud matas in via OPTICAL 1 eller 2 ingång
- CD-knapp: skivspelarljud matas in via CD-ingångar
- LINE 1-3-knapparna: ljud matas in via LINE 1, 2 eller 3 ingångarna
- TUNER-knapp: ljud från en radiostation.
- NET-knapp: ljud matas in via NETWORK-jacken eller trådlöst.
- USB-knapp: ljud matas in via USB-porten.

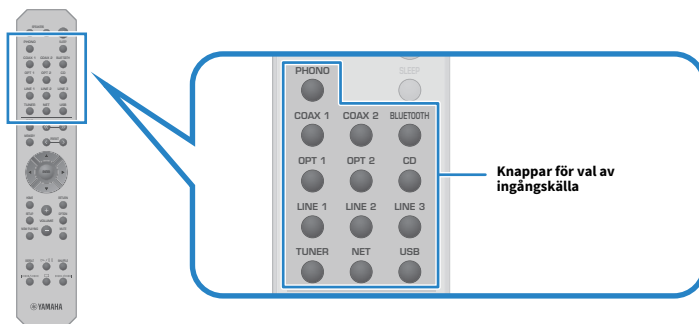

3 Använd en extern apparat för att starta uppspelning eller välj en radiostation med den här produkten.

OBS!

- Du kan också vrida INPUT på frontpanelen för att välja ingångskälla.
- Information om hur du använder den externa enheten finns i dess bruksanvisning.

Justera volymen

Tryck på VOLUME +/--knappen för att justera volymen.

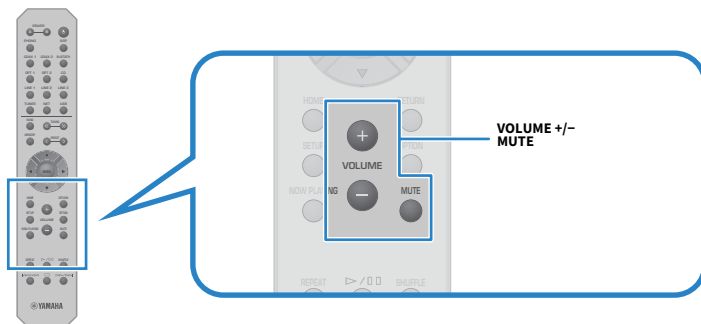

OBS!

- Du kan också vrida VOLUME på frontpanelen för att justera den.
- Genom att trycka på MUTE-knappen kan du stänga av ljudet. Om du trycker på den igen återgår volymen till den tidigare nivån.
- Du kan justera ljudet efter dina önskemål med BASS, TREBLE, BALANCE och LOUDNESS på frontpanelen.

Relaterade länkar

- ”Justera bas och diskant (BASS/TREBLE)” (s.40)
- ”Justera vänster/höger volymbalans (BALANCE)” (s.41)
- ”Göra det lättare att höra bas och diskant vid låga volymer (LOUDNESS)” (s.42)

Ändra frontpanelens display

Informationen som visas på den frontpanelens display kan ändras beroende på den aktuella inmatningskällan.

Tryck på DISPLAY på frontpanelen upprepade gånger för att välja den post du vill visa.



Den valda informationen visas efter 3 sekunder.



Följande visningsposter är tillgängliga.

Aktuell ingångskälla	Visade artiklar
TUNER (FM/AM)	Frequency (Modeller för Storbritannien, Europa och Ryssland) Radio Data System-data är även tillgängliga när produkten är inställd på en Radio Data System-sändande station. För mer information, se följande: <ul style="list-style-type: none"> • "Visa Radio Data System-informationen" (s.47)
TUNER (DAB)	(Modeller för Storbritannien, Europa, Ryssland och Australien) För mer information, se följande: <ul style="list-style-type: none"> • "Visa DAB-informationen" (s.48)
Bluetooth Strömningstjänster*	Track, Artist, Album
Server	
AirPlay	Track, Artist, Album, Time
USB	
Net Radio	Track, Album, Time, Station

* Displayen kan endast växlas för vissa strömningstjänster.

Justera ljudet enligt dina önskemål

Åtnjuta Pure Direct uppspelning (PURE DIRECT)

Pure Direct stoppar olika processer och kretsar utom de grundläggande för uppspelning, så att du kan njuta av högre ljudkvalitet med mindre brus.

Efter att ha tryckt på PURE DIRECT för att slå PÅ den tänds indikatorn PURE DIRECT.

OBS!

- När Pure Direct används är följande funktioner avaktiverade.
 - De olika justeringsfunktionerna: BASS, TREBLE, BALANCE och LOUDNESS
 - Användning av menyerna Option och Setup
 - Indikationer på frontdisplayen (när inga åtgärder har utförts)
- När du använder Pure Direct är överföringar till MusicCast-nätverket inte tillgängliga, förutom ljudet från nätverksinnehåll och Bluetooth-enheter.

Justera bas och diskant (BASS/TREBLE)

Du kan justera nivån för högfrekvensområdet (diskant) och lågfrekvensområdet (bas) individuellt.

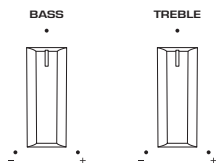

■ Justera basen

När basen känns för svag vrid BASS åt höger för att öka den. När basen känns för stark vrid BASS åt vänster för att minska den.

Den har platta egenskaper när den är inställd på mitten.

Inställningsområde: -10 dB till 0 till +10 dB (20 Hz)

■ Justera diskanten

När diskanten känns för svag vrid TREBLE åt höger för att öka den. När basen känns för stark vrid TREBLE åt vänster för att minska den.

Den har platta egenskaper när den är inställd på mitten.

Inställningsområde: -10 dB till 0 till +10 dB (20 kHz)

OBS!

När Pure Direct används är inställningarna inaktiverade (vänster och höger kanal är fixerade på 0 dB).

Justera vänster/höger volymbalans (BALANCE)

Eventuell obalans i volymen på grund av högtalarnas placering och/eller förhållandena i rummet kan korrigeras genom att justera balansen i volymen mellan vänster och höger högtalare.

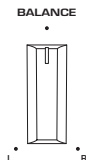

Vrid BALANCE åt vänster eller höger för att justera den vänstra kanalen (L) eller den högra kanalen (R). När den vrids helt åt vänster eller höger tystas den motsatta kanalen.

OBS!

När Pure Direct används är inställningarna inaktiverade (vänster och höger kanal är fixerade på 0 dB).

Göra det lättare att höra bas och diskant vid låga volymer (LOUDNESS)

Det sänker volymen för mellanregistret och gör det möjligt för lyssnaren att njuta av naturligt ljud även vid låga volymer genom att kompensera för den mänskliga hörselens egenskaper som gör det svårt att höra bas och diskant vid låga volymer.



FÖRSIKTIGHET

- Om Pure Direct slås PÅ efter att ha justerat LOUDNESS, går insignalen förbi ljudnivåjusteringen och volymen ökar plötsligt. För att skydda dina öron och dina högtalare från skada kontrollera alltid tillståndet för LOUDNESS innan du slår PÅ Pure Direct. Om den är satt till något annat än FLAT, vrid ner volymen.

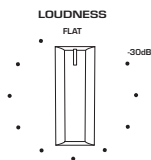

1 Sätt LOUDNESS till läge FLAT.

2 Vrid upp VOLUME till den högsta nivå som du normalt lyssnar på musik.

3 Vrid LOUDNESS moturs till en måttlig volym.

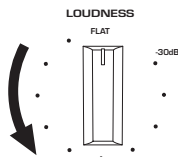

OBS!

- När Pure Direct används är inställningarna inaktiverade (motsvarande läget FLAT).
- Om ljudstyrkeffekten är för stark (eller svag) när den spelas upp med önskad volym efter att du gjort inställningarna, justera den igen.

Att lyssna på radio

Förbered för att lyssna på radio





Ange frekvensstegen

Modell för

Asien, Taiwan, Mellan- och Sydamerika

Sätt radioinställningsfrekvensstegen för denna produkt beroende på ditt land eller region.

Den fabriksinställda frekvenssteginställningen för FM är 50 kHz och för AM 9 kHz. Beroende på land eller region anger du frekvensstegen till 100 kHz för FM och 10 kHz för AM.

- 1 Tryck på  (ström) brytaren på frontpanelen för att slå av strömmen.**
- 2 Medan du trycker på RETURN på frontpanelen, tryck på  (ström) brytaren.**
- 3 Vrid SELECT på frontpanelen för att välja ”TU (Frequency Step)”.**
- 4 Tryck på SELECT för att välja ”FM100/AM10”.**
- 5 Tryck på  (ström) brytaren för att stänga av den.**
- 6 Tryck på  (ström) brytaren igen för att slå på den igen.**

Detta avslutar inställningarna.

OBS!

Förinställd (registrerade radiostationer) och frekvens kommer att initieras om du ändrar radions inställda frekvenssteg.

Relaterade länkar

”Ändra frekvensinställningen för FM/AM” (s.89)

Förbereda sökningen efter DAB-stationer

Modell för

Storbritannien, Europa, Ryssland och Australien

Innan lyssning på DAB (Digital Audio Broadcasting) radio, utför en inledande sökning för att registrera DAB-radiostationer automatiskt.

- 1 Växla ingång till "TUNER".**
- 2 Tryck på BAND-knappen för att välja DAB-bandet.**



Efter 3 sekunder startar den inledande sökningen. När den inledande sökningen har avslutats väljer produkten automatiskt den första DAB-radiostationen i frekvensordning.

OBS!

- DAB använder digitala signaler för att ge ett klarare ljud och en mer stabil mottagning jämfört med analoga signaler. Denna produkt kan även ta emot DAB+ (en uppgraderad version av DAB) som möjliggör fler stationer med MPEG-4 HE-AAC v2 ljudkodek som ger en mer effektiv signalöverföring.
- Kontrollera DAB-täckningen i ditt område eftersom alla områden ännu inte har täckning. En lista över nationell status för DAB och frekvenser för DAB finns på webbplatsen WorldDMB på <http://www.worlddab.org/>.
- Om inga DAB-radiostationer hittas i en inledande sökning kommer frontpanelens display ändras till "Off Air".
- För att göra en inledande kanalsökning igen efter att vissa DAB-radiostationer har lagrats välj "Init Scan (Initial Scan)" på Option-menyn. Om du gör en inledande kanalsökning igen raderas alla de DAB-radiostationer som finns registrerade på samtliga förvalsnummer.
- Du kan kontrollera signalstyrkan för varje DAB-kanaletikett. Välj "Tune AID" i Option-menyn.

Relaterade länkar

- "Kontrollera signalstyrkan för de olika DAB-radiokanalerna" (s.67)
- "Utför initial sökning för DAB-radiomottagning" (s.66)

■ DAB-frekvensinformation

Denna produkt stöder endast Band III (174 till 240 MHz).

Frekvens	Kanaletikett
174,928 MHz	5A
176,640 MHz	5B
178,352 MHz	5C
180,064 MHz	5D
181,936 MHz	6A
183,648 MHz	6B
185,360 MHz	6C
187,072 MHz	6D
188,928 MHz	7A
190,640 MHz	7B

UPPSPELNING > Att lyssna på radio

Frekvens	Kanaetikett
192,352 MHz	7C
194,064 MHz	7D
195,936 MHz	8A
197,648 MHz	8B
199,360 MHz	8C
201,072 MHz	8D
202,928 MHz	9A
204,640 MHz	9B
206,352 MHz	9C
208,064 MHz	9D
209,936 MHz	10A
211,648 MHz	10B
213,360 MHz	10C
215,072 MHz	10D
216,928 MHz	11A
218,640 MHz	11B
220,352 MHz	11C
222,064 MHz	11D
223,936 MHz	12A
225,648 MHz	12B
227,360 MHz	12C
229,072 MHz	12D
230,784 MHz	13A
232,496 MHz	13B
234,208 MHz	13C
235,776 MHz	13D
237,488 MHz	13E
239,200 MHz	13F

Välj en radiostation

Du kan använda produktens inbyggda mottagare för att lyssna på radio.

1 Växla ingång till "TUNER".

2 Tryck på BAND-knappen för att växla till nästa mottagningsband.

- FM/AM (Modeller för USA, Kanada, Kina, Korea, Asien, Taiwan och för Mellan- och Sydamerika)
- DAB/FM (Modeller för Storbritannien, Europa, Ryssland och Australien)

3 Välj en radiostation.

- För att ange en frekvens för att välja en radiostation tryck upprepade gånger på TUNING-knappen. Du kan också trycka och hålla ner TUNING-knappen för att automatiskt välja en station.



TUNED-indikatorn tänds när en radiostation mottas.

Om i stereo, tänds även STEREO-indikatorn.

OBS!

FM-radiomottagningsmetoden (stereo eller mono) kan ändras genom att trycka på MODE på frontpanelen upprepade gånger. När mottagningen av en FM-radio är instabil kan det hjälpa att byta till mono mottagning.

Relaterade länkar

- "Autoregistrera FM-radiostationer (automatiskt förinställning)" (s.49)
- "Registrera radiostation manuellt" (s.50)

Visa Radio Data System-informationen

Modell för

Storbritannien, Europa och Ryssland

Radio Data System är ett system för dataöverföring som används av FM-stationer. Denna produkt kan ta emot olika typer av data, så som "Program Service", "Program Type", "Radio Text" och "Clock Time" när den är inställd på en Radio Data System-station.

- 1 Ställ in önskad Radio Data System-station.**
- 2 Tryck på DISPLAY på frontpanelen och välj mellan olika poster för visning.**

Informationen visas på frontpanelens display.

Frequency	Frekvens
Program Service	Programtjänstnamn
Program Type	Aktuell programtyp
Radio Text	Information om det aktuella programmet
Clock Time	Aktuell tid

OBS!

- "----" visas på "Program Service", "Program Type", "Radio Text" och "Clock Time" om radiostationen inte tillhandahåller Radio Data System-tjänsten.
- Vi rekommenderar användning av "Auto Preset" för att ställa in Radio Data System sändande stationer.

Relaterade länkar

"Autoregistrera FM-radiostationer (automatiskt förinställning)" (s.49)

Visa DAB-informationen

Modell för

Storbritannien, Europa, Ryssland och Australien

Denna produkt kan ta emot olika typer av DAB-information när den är inställd på en DAB-radiostation.

- 1 Ställ in en önskad DAB-radiostation.**
- 2 Tryck på DISPLAY på frontpanelen och välj mellan olika poster för visning.**

Informationen visas på frontpanelens display.



Service Label	Stationsnamn
Dynamic Label	Information om den aktuella radiostationen
Ensemble Label	Ensemblenamn
Program Type	Stationens genre
Date And Time	Aktuellt datum och aktuell tid
Audio Mode	Ljudläge (monoljud/stereoljud) och bitfrekvens
CH Label/Freq. (Frequency)	Kanalens namn och frekvens
Signal Quality	Mottagningens signalkvalitet (0 [ingen] till 100 [bäst])

OBS!

En del information finns kanske inte tillgänglig för den valda DAB-radiostationen och "---" visas.

Autoregistrera FM-radiostationer (automatiskt förinställning)

Den här funktionen registrerar automatiskt de FM-stationer som har den starkaste signalen till förvalsnummer.

- 1 Växla ingång till "TUNER".**
- 2 Tryck på OPTION-knappen.**
- 3 Välj "Auto Preset" med markörknapparna (▲/▼) och tryck sedan på ENTER-knappen.**

Om du vill ange ett förvalsnummer för att starta automatisk förval använder du PRESET eller markörknapparna (▲/▼) för att välja förvalsnummer inom 5 sekunder och trycker sedan på ENTER-knappen.

Automatisk förinställning börjar och "SEARCHING" visas under det automatiska förinställningsförfarandet.

När den automatiska förinställningen är klar visas "FINISHED" och menyn Option stängs automatiskt.

OBS!

- Maximalt 40 radiostationer kan registreras.
- Tryck på RETURN-knappen för att avbryta registreringen.
- (Modeller för Storbritannien, Europa och Ryssland) Det är bara Radio Data System-stationer som registreras automatiskt av funktionen automatisk förinställning.

Relaterade länkar

- "Välj en radiostation" (s.46)
- "Registrera radiostation manuellt" (s.50)
- "Återkalla en registrerad radiostation" (s.51)

Registrera radiostation manuellt

Du kan välja en radiostation och registrera den manuellt till ett förvalsnummer.

1 Välj en radiostation.

2 Tryck på MEMORY-knappen.



3 Välj förvalsnummer som ska registreras med PRESET-knappen.

4 Tryck på MEMORY-knappen.



Detta avslutar registreringen.

OBS!

- Maximalt 40 radiostationer kan registreras.
- Om du vill registrera en radiostation till nästa tomma nummer från det tidigare förvalsnummer trycker du på MEMORY-knappen i cirka 3 sekunder medan du är på den önskade radiostationen.
- För att gå tillbaka till ursprungsskärmen utan att registrera tryck på RETURN-knappen.
- Efter 30 sekunders inaktivitet återgår displayen automatiskt till föregående visning.

Relaterade länkar

- "Välj en radiostation" (s.46)
- "Autoregistrera FM-radiostationer (automatiskt förinställning)" (s.49)
- "Återkalla en registrerad radiostation" (s.51)

Återkalla en registrerad radiostation

Detta återkallar en radiostation (förinställd station) som är registrerad till förvalsnummer.

1 Växla ingång till "TUNER".

2 Tryck på PRESET-knappen för att välja förvalsnumret.

Den registrerade radiostationen återkallas.

OBS!

- Eventuella förvalsnummer utan någonting registrerat hoppas över.
- Om inga radiostationer har registreras visas "No Presets" på frontpanelens display.

Ta bort registreringen av en radiostation

Här förklaras hur du tar bort registreringen av en förinställd radiostation.

- 1 Växla ingång till "TUNER".**
- 2 Tryck på OPTION-knappen.**
- 3 Välj "Clear Preset" med markörknapparna (▲/▼) och tryck sedan på ENTER-knappen.**
- 4 Använd PRESET-knappen eller markörknapparna (▲/▼) för att välja det förvalsnummer som ska tas bort och tryck sedan på ENTER-knappen.**

När registreringen avlägsnas visas "Cleared" och nästa registrerade förvalsnummer visas.
- 5 Om du vill avlägsna ett annat förvalsnummer, upprepa steg 4.**
- 6 Tryck på OPTION-knappen.**

Detta avslutar avlägsnande av registrering.

OBS!

Registrerade radiostationer (förinställda stationer) kan även tas bort med frontpanelen. Tryck på CLEAR på frontpanelen och använd sedan PRESET för att välja det förvalsnummer du vill ta bort. Tryck sedan på SELECT eller CLEAR för att ta bort förvalet.

Uppspelning via en Bluetooth®-anslutning

Spela upp ljudet från en Bluetooth-apparat på den här produkten (ljudmottagning)

Den här produkten kan spela upp musikfiler och liknande som sparats på en Bluetooth-apparat (t.ex. en smarttelefon).



FÖRSIKTIGHET

- Om du justerar volymen på Bluetooth-apparaten kan den bli oväntat högljudd och skada din hörsel och/eller utrustning. Om volymen blir för högt under uppspelningen avsluta omedelbart uppspelningen.

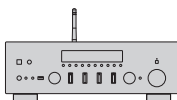

Denna produkt



Bluetooth-apparat
(smarttelefon, etc.)

1 Växla ingång till "Bluetooth".

2 Välj den här produkten (den här produktens nätverksnamn) på Bluetooth-apparaten.

Om ett lösenord krävs skriver du in numret "0000".

3 Spela upp ljudet på en Bluetooth-apparat.

OBS!

- Om en parad Bluetooth-apparat upptäcks växlar ingången och apparaten ansluts automatiskt. Om du vill ansluta till en annan Bluetooth-apparat måste du först koppla bort den aktuella anslutningen.
- Du kan använda ►/■ (Spela/Pausa) knappen och ■ (Stopp) knappen för att styra uppspelning på din Bluetooth-apparat.
- Volymen på den här produkten kan styras från Bluetooth-apparaten medan den spelas upp.
- För att koppla bort Bluetooth-apparaten, gör något av följande.
 - Koppla från anslutningen på Bluetooth-apparaten.
 - Tryck på BLUETOOTH-knappen i 3 sekunder (det kan ta lite tid att koppla bort).
 - Ändra produktens ingång till något annat än "Bluetooth".
 - Ändra "Bluetooth" på Setup-menyn till "Off".
- Bluetooth-indikatorn på frontpanelens display tänds när en Bluetooth-apparat är ansluten.
- Genom att trycka upprepade gånger på DISPLAY på frontpanelen under uppspelning gör att du kan växla den uppselningsinformation som visas på frontpanelens display.

Relaterade länkar

- "Konfigurera Bluetooth" (s.81)
- "Ställa in volymläsning med den här produkten när du spelar upp en AirPlay/Bluetooth-apparat" (s.68)
- "Ändra frontpanelens display" (s.38)

Spela upp den här produktens ljud via Bluetooth-högtalare/hörlurar (ljudöverföring)

Du kan överföra ljudet som spelas upp på den här produkten till Bluetooth-högtalare/hörlurar.

Anslut endast till Bluetooth-högtalare/hörlurar som har volymjustering. Den här produkten kan inte justera deras volym.

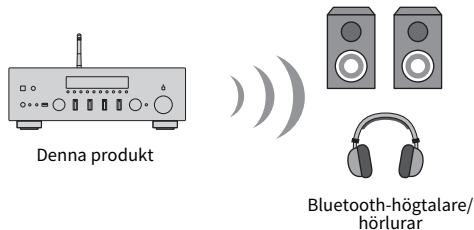

- 1 Välj en annan ingång än "Bluetooth".**
- 2 Placera Bluetooth-högtalarna/hörlurarna du vill ansluta i parningsläge.**
- 3 Välj ingångskälla med MusicCast Controller-appen.**
- 4 Klicka på inställningsikonen på uppspelningsskärmen.**
- 5 Klicka på "Bluetooth överföring" på skärmen för ljudinställningar.**
- 6 Slå på "Bluetooth överföring" från inställningsskärmen för Bluetooth-överföring.**
- 7 Välj Bluetooth-högtalare/hörlurar som skickar till.**

När anslutningen är avslutad kommer ljud att matas ut från Bluetooth-högtalarna/hörlurarna.

OBS!

- Justerare upp volymen på ansluten Bluetooth-apparaten.
- Ljud som spelas upp matas även ut från högtalare som är anslutna till denna produkt.
- AirPlay-, DSD- och PCM-ljud som överstiger 192 kHz kan inte överföras.
- När Pure Direct används kan ljudet från andra ingångskällor än nätverksinnehåll inte överföras.
- Ljud kan inte skickas och tas emot samtidigt via Bluetooth-funktionen.
- För att koppla bort Bluetooth-apparaten, gör något av följande.
 - Koppla från anslutningen på Bluetooth-apparaten.
 - Ändra ingången för den här produkten till "Bluetooth".
 - Ändra "Bluetooth" på Setup-menyn till "Off".
- Bluetooth-indikatorn på frontpanelens display tänds när en Bluetooth-apparat är ansluten.

Relaterade länkar

"Konfigurera Bluetooth" (s.81)

Lyssna på musik via AirPlay

Spela upp musik via AirPlay

Du kan spela upp musik och annat innehåll på den här produkten via AirPlay. Peka (eller klicka) på AirPlay-ikonen på din iPhone eller iTunes/musik och välj den här produkten som destination för utmatning.



FÖRSIKTIGHET

- Volymen kan bli högre än förväntat när du justerar den på din AirPlay-apparat, vilket kan skada din hörsel och/eller apparaten. Om volymen blir för högt under uppspelningen avsluta omedelbart uppspelningen.

Förklaring av knappfunktioner: uppspelningsknappar

- ►/■ (Spela/Pausa)-knapp: startar eller pausar uppspelning.
- ■ (Stopp)-knapp: stoppar uppspelning.
- ◀◀/▶▶ (Hoppa) eller ▶▶/▶▶▶ (Hoppa)-knapparna: Använd för att hoppa till början av den aktuella låten eller till början av nästa.
- REPEAT-knapp: ändrar uppspelningsläge till Upprepa.
- SHUFFLE-knapp: ändrar uppspelningsläge till blandad uppspelning.

Förklaring av knappfunktioner: uppspelningsinfo

- DISPLAY (Frontpanel): Genom att trycka upprepade under uppspelning gör att du kan växla den uppselningsinformation som visas på frontpanelens display.

OBS!

- Du kan ställa in den här produkten så att den slås PÅ automatiskt när din AirPlay-apparat börjar spela upp.
- Du kan ändra nätverksnamn för den här produkten som visas på din AirPlay-apparat.
- Du kan styra volymen för denna produkt från AirPlay-apparaten under uppspelning.
- Denna produkt är kompatibel med AirPlay 2.
- För information om AirPlay se Apples officiella webbplats.
- AirPlay-ljud kan inte överföras till MusicCast-nätverket.

Relaterade länkar

- "Konfigurerar ett nätverk" (s.76)
- "Ställa in volymlösning med den här produkten när du spelar upp en AirPlay/Bluetooth-apparat" (s.68)
- "Ändra frontpanelens display" (s.38)

Lyssna på internetradio

Välja en internetradiostation

När den här produkten är ansluten till ett nätverk kan du välja och spela upp internetradiostationer.

- 1 Tryck upprepade gånger på fjärrkontrollens NET-knapp för att växla ingång till "Net Radio".**



- 2 Välj innehåll med markörknapparna och tryck på ENTER-knappen.**

Den börjar spela.

Förklaring av knappfunktioner: uppspelningsknappar

- ▶/■ (Spela/Pausa)-knapp: startar uppspelning (kan inte pausa).
- (Stopp)-knapp: stoppar uppspelning.

Förklaring av knappfunktioner: uppspelningsinfo

- NOW PLAYING-knapp: visar uppspelningsinformation för internetradiostationen på frontpanelens display.
- DISPLAY (Frontpanel): Genom att trycka upprepade under uppspelning gör att du kan växla den uppspelningsinformation som visas på frontpanelens display.

Förklaring av knappfunktioner: innehållsrelaterat

- Markörknappar: Använd för att välja kategorier så som internetradiostationer eller genrer.
- ENTER-knapp: Tryck på när en internetradiostation är vald för att starta spela den. När en kategori är vald, tryck för att flytta ner en nivå.
- RETURN-knapp: visas en nivå högre.
- HOME-knapp: visar varje toppnivå.

OBS!

- Du kan registrera ditt favoritinnehåll till förval och sedan enkelt återkalla det.
- Vissa internetradiostationer kanske inte alltid är tillgängliga.
- Denna funktion använder airable.Radio tjänst. airable är en tjänst från som erbjuds av airable GmbH. Denna tjänst kan ändras, avbrytas eller avslutas utan föregående meddelande. Observera att Yamaha Corporation inte på något sätt är ansvarigt för detta.

Relaterade länkar

- "För att göra en nätverksanslutning" (s.28)
- "Registrera ditt favoritinnehåll till förinställningar" (s.70)
- "Ändra frontpanelens display" (s.38)

Lyssna på strömningstjänster

Lyssna på strömningstjänster

När den här produkten är ansluten till ett nätverk kan du spela upp innehåll som distribueras av olika strömningstjänster.

För information om strömningstjänster som stöds gå till produktinformationssidorna på Yamahas webbplats eller hänvisa till MusicCast Controller.

På följande webbplats finns även ytterligare information om olika strömningstjänster.

<https://manual.yamaha.com/av/mc/ss/>

OBS!

- Vissa strömningstjänster kräver en prenumeration till deras betaltjänster. För mer information om varje tjänsteleverantör se dess officiella webbplats.
- Strömningstjänster kan ändras, avbrytas eller avslutas utan föregående meddelande. Observera att Yamaha Corporation inte på något sätt är ansvarigt för detta.

Relaterade länkar

- "Konfigurerar ett nätverk" (s.76)
- "Registrering till MusicCast-nätverket" (s.34)

Spela musik on en USB-enhet

Spela musik on en USB-enhet

Detta förklarar hur man spelar musikfiler sparade på en USB-enhet på denna produkt.

Frontpanel

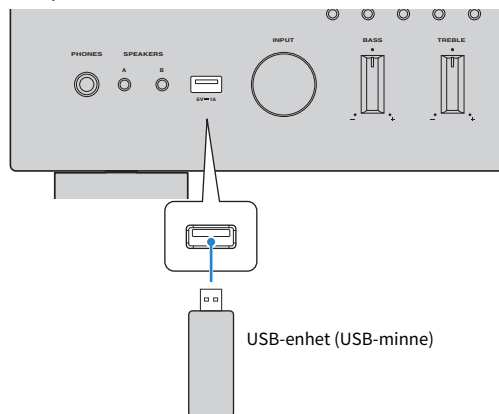

1 Koppla in USB-enheten i USB-porten.

2 Växla ingång till "USB".



3 Välj innehåll med markörknapparna och tryck på ENTER-knappen.

När du väljer en låt börjar den spelas upp.

Förklaring av knappfunktioner: uppspelningsknappar

- ▶/■ (Spela/Pausa)-knapp: startar eller pausar uppspelning.
- (Stopp)-knapp: stoppar uppspelning.
- ◀◀/▶▶ (Hoppa) eller ▶▶/▶▶ (Hoppa)-knapparna: Använd för att hoppa till början av den aktuella låten eller till början av nästa.
- REPEAT-knapp: ändrar uppspelningsläge till Upprepa. Kontrollera inställningar på frontpanelens display.
 - Off: Avaktiverar upprepat läge.
 - One: spelar upp aktuell låt upprepade gånger.
 - All: spelar alla låtar i albumet (eller i mappen) upprepade gånger.
- SHUFFLE-knapp: ändrar uppspelningsläge till blandad uppspelning. Kontrollera inställningar på frontpanelens display.
 - Off: avaktiverar blandad uppspelningsläge.
 - On: spelar alla låtar i albumet (eller i mappen) i slumpmässig ordning.

Förklaring av knappfunktioner: uppspelningsinfo

- NOW PLAYING-knapp: visar uppspelningsinformation på frontpanelens display för låten som spelas.
- DISPLAY (Frontpanel): Genom att trycka upprepade under uppspelning gör att du kan växla den uppspelningsinformation som visas på frontpanelens display.

Förklaring av knappfunktioner: innehållsrelaterat

- Markörknappar: för att välja musikfiler, mappar, m.m.
- ENTER-knapp: tryck på när en mapp är vald för att flytta ner en nivå. Tryck på när en musikfil är vald för att starta spela den.
- RETURN-knapp: visas en nivå högre.
- HOME-knapp: visar varje toppnivå.

OBS!

- När det är många filer kan det ta lång tid att läsa in dem. I det här fallet visas "Loading..." på frontpanelens display.
- Vissa texttecken kanske inte är tillgängliga och "_ " visas.
- Upp till 500 låtar kan spelas. Det maximala antalet låtar kan vara mindre, beroende på mappstrukturen.
- Se till att stoppa uppspelningen innan du kopplar från USB-enheten.
- USB-enheter måste anslutas direkt till USB-porten på produkten. Använd inte förlängningskablar, etc.
- Ström kommer inte till USB-enheten medan produkten är i standby. USB-porten är inte till för laddningsapparater.
- Du kan registrera ditt favoritinnehåll till förval och sedan enkelt återkalla det.
- När en USB-enhet är ansluten till denna produkt för första gången kommer den första låten i den översta mappen (rotmapp) att spelas upp automatiskt.

Relaterade länkar

- "USB-enheter som stöds" (s.116)
- "Filformat som stöds på den här produkten (nätverk/USB)" (s.117)
- "Inställning automatisk uppspelning" (s.69)
- "Ändra frontpanelens display" (s.38)
- "Registrera ditt favoritinnehåll till förinställningar" (s.70)

Spela upp låtar på mediaserver (PC/NAS)

Spela upp låtar på mediaserver (PC/NAS)

När den här produkten är ansluten till ett nätverk kan den spela upp musikfiler som sparats på en mediaserver som är ansluten till samma server.

OBS!

Det är nödvändigt att aktivera inställningen för mediedelning på varje apparat eller mediaserver i förväg. För mer information, se bruksanvisningen för varje apparat och program.

1 Tryck upprepade gånger på fjärrkontrollens NET-knapp för att växla ingång till ”Server”.



2 Välj en mediaserver med markörknapparna och tryck sedan på ENTER-knappen.

3 Välj innehåll med markörknapparna och tryck på ENTER-knappen.

När du väljer en låt börjar den spelas upp.

Förklaring av knappfunktioner: uppspelningsknappar

- ▶/■ (Spela/Pausa)-knapp: startar eller pausar uppspelning.
- (Stopp)-knapp: stoppar uppspelning.
- ◀◀/▶▶ (Hoppa) eller ▶▶/▶▶▶ (Hoppa)-knapparna: Använd för att hoppa till början av den aktuella låten eller till början av nästa.
- REPEAT-knapp: ändrar uppspelningsläge till Upprepa. Kontrollera inställningar på frontpanelens display.
 - Off: Avaktiverar upprepat läge.
 - One: spelar upp aktuell låt upprepade gånger.
 - All: spelar alla låtar i albumet (eller i mappen) upprepade gånger.
- SHUFFLE-knapp: ändrar uppspelningsläge till blandad uppspelning. Kontrollera inställningar på frontpanelens display.
 - Off: avaktiverar blandad uppspelningsläge.
 - On: spelar alla låtar i albumet (eller i mappen) i slumpmässig ordning.

Förklaring av knappfunktioner: uppspelningsinfo

- NOW PLAYING-knapp: visar uppspelningsinformation på frontpanelens display för låten som spelas.
- DISPLAY (Frontpanel): Genom att trycka upprepade under uppspelning gör att du kan växla den uppspelningsinformation som visas på frontpanelens display.

Förklaring av knappfunktioner: innehållsrelaterat

- Markörknappar: för att välja musikfiler, mappar, m.m.

UPPSPELNING > Spela upp låtar på mediaserver (PC/NAS)

- ENTER-knapp: tryck på när en mapp är vald för att flytta ner en nivå. Tryck på när en musikfil är vald för att starta spela den.
- RETURN-knapp: visas en nivå högre.
- HOME-knapp: visar varje toppnivå.

OBS!

- Du kan konfigurera den så att produkten slås på automatiskt när du börjar spela upp musik på mediaservern.
- Om ljudet bryts när du är ansluten till ett trådlöst nätverk, anslut till ett trådbundet nätverk.
- Uppspelningen kan styras från en digital mediakontroller (DMC).
- Du kan registrera ditt favoritinnehåll till förval och sedan enkelt återkalla det.

Relaterade länkar

- "Inställning automatisk uppspelning" (s.69)
- "Konfigurerar ett nätverk" (s.76)
- "Registrera ditt favoritinnehåll till förinställningar" (s.70)
- "Filformat som stöds på den här produkten (nätverk/USB)" (s.117)
- "Ändra frontpanelens display" (s.38)

Option-menyn (inställningar för varje ingångskälla)

Grundläggande funktioner för Option-menyn

Du kan ställa in uppspelningsrelaterade funktioner så att de passar den källa som spelas upp för tillfället. Grundinställningarna för Option-menyn är som följer.

1 Tryck på OPTION-knappen.



2 Använd markörknapparna för (▲/▼) att välja en post och tryck på ENTER-knappen.

För att gå tillbaka en nivå i menyn trycker du på RETURN-knappen.

3 Välj önskad inställning med markörknapparna (◀/▶).

4 Tryck på OPTION-knappen.

Detta avslutar konfigureringen.

Relaterade länkar

- "Menystruktur" (s.73)
- "Lista över Option-menyer" (s.63)

Lista över Option-menyer

Följande inställningar är tillgängliga i Option-menyerna.

Menypost		Sidan
Volume Trim	In. Trim (Input Trim)	64
Signal Info.	FORMAT	65
	SAMPLING	65
Auto Preset		49
Clear Preset		52
Init Scan (Initial Scan)		66
Tune AID		67
Vol. Interlock (Volume Interlock)		68
Auto Playback		69

OBS!

Inställningar tillgängliga på Option-menyerna varierar beroende på ingångskällan. Endast de menyposter som kan konfigureras visas på frontpanelens display.

Korrigera volymskillnader mellan ingångskällor

Du kan korrigera volymskillnader mellan ingångskällor. Om det stör dig när volymen blir högre/svagare när du byter ingångskälla kan du använda den här inställningen för att finjustera dem.

Option-meny

”Volume Trim” > ”In. Trim (Input Trim)”

Inställningsvärde

-10,0 dB till +10,0 dB (0,5 dB intervaller)

Standardvärde

0,0 dB

OBS!

Varje ingångskälla kan ställas in individuellt.

Relaterade länkar

”Grundläggande funktioner för Option-meny” (s.62)

Visa information om ljudingångssignal

■ Visa formatinformation

Du kan visa formatinformation för den ljudsignal som spelas upp.

Option-menyn

”Signal Info.” > ”FORMAT”

Relaterade länkar

”Grundläggande funktioner för Option-menyn” (s.62)

■ Visning av samplingsfrekvensen

Du kan visa samplingsfrekvensen för den ljudsignal som spelas upp.

Option-menyn

”Signal Info.” > ”SAMPLING”

Relaterade länkar

”Grundläggande funktioner för Option-menyn” (s.62)

Utför initial sökning för DAB-radiomottagning

Modell för

Storbritannien, Europa, Ryssland och Australien

Utför inledande sökning för att söka DAB-radiostationer.

Option-meny

”Init Scan (Initial Scan)”

- 1 Välj ”TUNER” som ingångskälla.**
- 2 Tryck på BAND-knappen för att välja DAB-bandet.**
- 3 Tryck på OPTION-knappen.**
- 4 Använd markörknapparna för att välja ”Init Scan (Initial Scan)” och tryck på ENTER-knappen.**
- 5 Tryck på ENTER-knappen för att starta en inledande sökning.**

När den inledande sökningen har avslutats väljer produkten automatiskt den första DAB-radiostationen i frekvensordning.

OBS!

- Om du gör en inledande kanalsökning igen raderas alla de DAB-radiostationer som finns registrerade på samtliga förvalsnummer.
- Om inga DAB-radiostationer hittas under den inledande sökningen tryck på ENTER-knappen för att starta en inledande sökning igen.

Relaterade länkar

”Grundläggande funktioner för Option-meny” (s.62)

Kontrollera signalstyrkan för de olika DAB-radiokanalerna

Modell för

Storbritannien, Europa, Ryssland och Australien

Du kan kontrollera signalstyrkan för varje DAB-kanal etikett.

Option-meny

”Tune AID”

- 1 Välj ”TUNER” som ingångskälla.**
- 2 Tryck på BAND-knappen för att välja DAB-bandet.**
- 3 Tryck på OPTION-knappen.**
- 4 Använd markörknapparna för att välja ”Tune AID” och tryck på ENTER-knappen.**
- 5 Använd markörknapparna för att välja den önskade DAB-kanal etiketten.**
Mottagningsstyrkan för DAB-kanal etiketten visas i 0 (ingen) till 100 (bästa).
- 6 Tryck på OPTION-knappen.**

Detta avslutar kontrollen.

Relaterade länkar

”Grundläggande funktioner för Option-meny” (s.62)

Ställa in volymlösning med den här produkten när du spelar upp en AirPlay/Bluetooth-apparat

När du väljer en AirPlay/Bluetooth-ingång kan du ställa in om volymen ska kopplas till den här produkten. Om du ställer in något annat än Off kan den här produktens volym justeras av AirPlay- eller Bluetooth-apparaten.

Option-meny

”Vol. Interlock (Volume Interlock)”

Inställningsvärde

Off	Inaktiverar volymkontroll från AirPlay och Bluetooth apparater.
Ltd	Aktiverar volymkontrollen för att stänga av ljudet och inom intervallet -96,5 till -40,0 dB.
Full	Aktiverar volymkontrollen för att stänga av ljudet och inom intervallet -96,5 till 0,0 dB.

Standardvärde

Ltd

OBS!

Volymlös är inte tillgängligt på alla Bluetooth-apparater.

Relaterade länkar

”Grundläggande funktioner för Option-meny” (s.62)

Inställning automatisk uppspelning

Denna funktion anger om innehåll på mediaservrar och USB-enheter ska spelas upp automatiskt eller inte.

Option-meny

”Auto Playback”

Inställningsvärde

Off	Avaktivera automatisk uppspelning.
On	När strömmen slås på eller ingången ändras börjar det innehåll som spelades upp senast automatiskt att spelas upp.

Standardvärde

On

OBS!

- Automatisk uppspelning kan endast anges om ingången är ”Server” eller ”USB”.
- Automatisk uppspelning kanske inte fungerar med vissa ingångar eller innehåll.

Relaterade länkar

”Grundläggande funktioner för Option-meny” (s.62)

PRAKTISKA FUNKTIONER

Förinställda funktioner

Registrera ditt favoritinnehåll till förinställningar

Du kan enkelt återkalla ditt favoritinnehåll senare (så som musik eller medieservrar eller USB-enheter, eller internetradiostationer) genom att registrera det som ett förval.

■ Förinställd registrering

Innehåll som kan registreras inkluderar "TUNER", "Server", "Net Radio", "USB" och andra strömningstjänster.

- 1 Välj de radiostationer som du vill registrera eller spela upp låtar eller internetradiostationer.**
- 2 Tryck på MEMORY-knappen.**

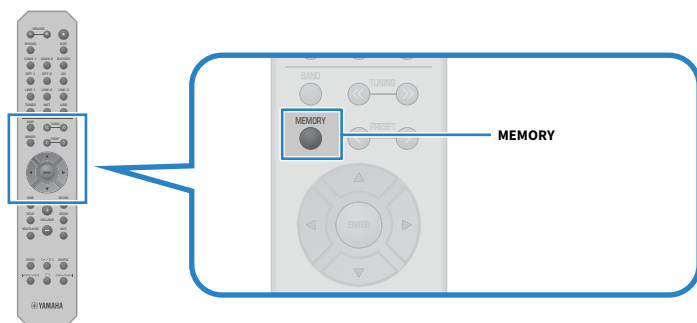

Förvalsnumret och det innehåll som ska registreras visas på frontpanelens display. "Empty" visas om det inte är registrerat.

- 3 Välj förvalsnummer som ska registreras med PRESET-knappen.**
- 4 Tryck på MEMORY-knappen.**

De registrerade förvalsnumren och "MEMORIZED" eller "Memorized" visas.

Detta avslutar registreringen.

OBS!

- Genom att trycka på MEMORY-knappen i 3 sekunder eller längre kan du registrera tomma förvalsnummer automatiskt. När ingången är satt till "TUNER", men radiostationen kommer att registreras till nästa lediga nummer från det föregående förvalsnumret.
- För att gå tillbaka till ursprungsskärmen utan att registrera tryck på RETURN-knappen.
- När nätverksingång eller USB-ingång är vald kan upp till 40 olika låtar eller stationer som spelas registreras.
- Den typ av innehåll som kan registreras kan variera för strömningstjänster och "Net Radio" beroende på vald radiostation eller tjänst.

Återkalla innehåll som är registrerat till ett förval

Välj det innehåll du vill lyssna på från innehållet registrerat till förval (så som musik på mediaservrar eller USB-enheter eller internetradiostationer).

■ Återkalla ett förval

1 Tryck på TUNER-knappen, NET-knappen eller USB-knappen.

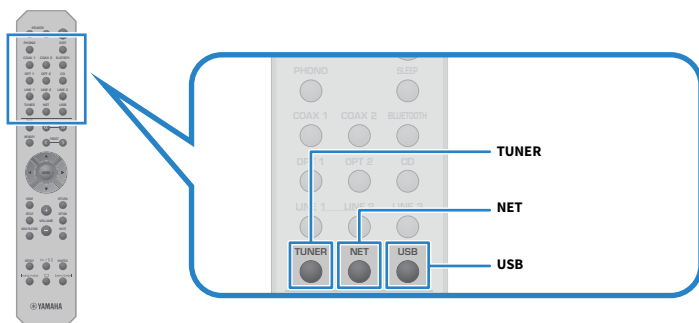

2 Tryck på PRESET-knappen för att välja det innehåll du vill lyssna på.

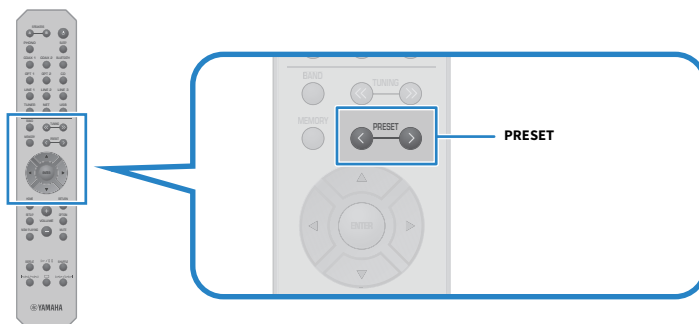

3 Tryck på ENTER-knappen.

Valt innehåll börjar spelas upp.

OBS!

- Om inga förinställningar har registrerats visas "No Presets" på frontpanelens display.
- Du kan använda MusicCast Controller för att visa en lista över eller radera registrerat innehåll (låtnamn eller radiostationsnamn).
- "TUNER"-förval kan endast återkallas när ingången är på "TUNER". Vissa förinställningar, t.ex. "USB", "Server", "Net Radio" och/eller strömningstjänster, kan endast återkallas om ingången är på "USB" eller "NET" (vilket kan väljas med NET-knappen).
- Förinställningar kan endast återkallas när strömmen är på.

Insomningstimerfunktion

Konfigurera tiden för insomningstimern

När den angivna tiden har gått ut går produkten över till standby.

1 Tryck på SLEEP-knappen upprepade gånger för att ställa in önskad tid för insomningstimern.

Du kan välja AV, 120, 90, 60 eller 30 minuter.

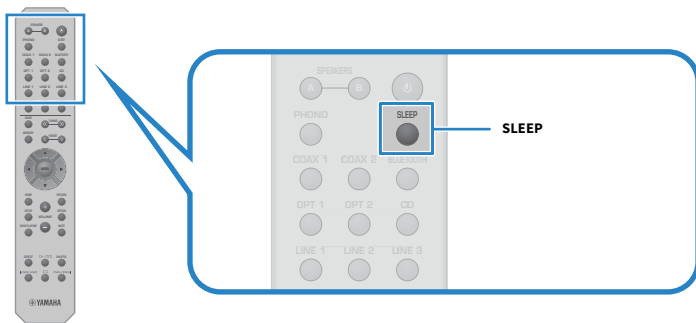

SLEEP-indikatorn på frontpanelens display blinkar medan en insomningstimerinställning görs. När en inställning är klar tänds SLEEP-indikatorn.

OBS!

- För att avbryta insomningstimern välj AV.
- Om du försätter denna produkt i Standby avbryter den insomningstimerinställningen.

INSTÄLLNINGAR

Menyer

Menystruktur

Denna produkt har följande menyer, beroende på användning.

Setup-meny:

För detaljerad konfiguration av produktens funktioner. Gör inställningar med fjärrkontrollen medan du tittar på frontpanelens display.

Advanced Setup-meny:

För att konfigurera produktens systeminställningar etc. Kan endast användas från frontpanelen.

OBS!

Uppspelningsrelaterade inställningar och information kan hanteras från Option-menyn.

Relaterade länkar

- "Lista över Option-menyer" (s.63)
- "Lista över Setup-menyposter" (s.75)
- "Lista över Advanced Setup-menyposter" (s.86)

Setup-menyn (ändring av funktionsinställningar)

Grundläggande funktioner för Setup-menyn

För detaljerad konfiguration av produktens funktioner. Grundinställningarna för Setup-menyn är som följer.

1 Tryck på SETUP-knappen.



2 Använd markörknapparna för (▲/▼) att välja en post och tryck på ENTER-knappen.

För att gå tillbaka en nivå i menyn trycker du på RETURN-knappen.

3 Välj önskat inställningsvärde med markörknapparna.

4 Tryck på SETUP-knappen.

Detta avslutar konfigurationen.

Relaterade länkar

- "Menystruktur" (s.73)
- "Lista över Setup-menyposter" (s.75)

Lista över Setup-menyposter

Poster i Setup-menyn är följande.

Menypost	Sidan	
Network	Connection	76
	Information	
	IP Address	
	DMC Control	
	Network Stdbby (Network Standby)	
	Network Name	
	Network Update	
Bluetooth	Bluetooth	81
	Standby (Bluetooth Standby)	
Volume	Max Volume	82
	Initial Volume	
	AutoPowerStdbby (Auto Power Standby)	83
	ECO Mode	84

Konfigurerar ett nätverk

■ Ställa in metoden för anslutning (trådbunden/trådlös) till ett nätverk

Detta ställer in metoden för att anslutna denna produkt till ett nätverk.

Setup-meny

”Network” > ”Connection”

Inställningsvärde

Wired	Ansluta via en nätverkskabel.
Wireless	Ansluts via Wi-Fi.

Relaterade länkar

- ”För att göra en nätverksanslutning” (s.28)
- ”Välj trådlös anslutningsmetod till nätverk” (s.111)
- ”Grundläggande funktioner för Setup-menyn” (s.74)

■ Kontrollera nätverksinformation

Visar nätverksinformation för den här produkten.

Setup-meny

”Network” > ”Information”

NEW FW	Uppdatering av firmware tillgänglig eller inte
STATUS	Status för nätverksjackanslutningar
MC NET	Status för förberedelser av MusicCast-nätverk
MAC	MAC-adress för den här produkten (MAC-adressen är olika beroende på om anslutningen till nätverket är trådbunden eller trådlös)
SSID	Åtkomstpunkt som produkten är ansluten till (visas endast för Wi-Fi-anslutningar)
IP	IP-adress för den här produkten
SUBNET	Nätmask
GATEWAY	IP-adress till aktuell standard-gateway
DNS P	IP-adress till primära DNS-server
DNS S	IP-adress till sekundär DNS-server

Relaterade länkar

”Grundläggande funktioner för Setup-menyn” (s.74)

■ Automatisk konfiguration av nätverksinformation (DHCP-funktion)

Den här funktionen konfigurerar automatiskt nätverksinformationen (IP-adress, subnätmask, standard-gateway etc.) för den här produkten med hjälp av en DHCP-server.

Setup-meny

”Network” > ”IP Address” > ”DHCP”

Inställningsvärde

Off	DHCP-servern används inte. Konfigurerar nätverksinformationen manuellt.
On	DHCP-servern används. Konfigurerar nätverksinformationen automatiskt.

Standardvärde

On

Relaterade länkar

”Grundläggande funktioner för Setup-meny” (s.74)

■ Konfigurera nätverksinformation manuellt

Det här förklarar hur man konfigurerar nätverksinformationen (IP-adress, subnätmask, standard-gateway etc.) för den här produkten manuellt.

Setup-meny

”Network” > ”IP Address”

- 1 Välj ”Off” i stället för ”DHCP”.**
- 2 Välj ”Manual Setting” och tryck på ENTER-knappen.**
- 3 Välj den post som du vill ställa in med markörknapparna (▲/▼).**
- 4 Använd markörknapparna (◀/▶) för att flytta markörpositionen och markörknapparna (▲/▼) för att ställa in nätverksinformationen.**
- 5 Tryck på ENTER-knappen.**
- 6 För att ställa in en annan post, upprepa steg 2 till 4.**
- 7 Tryck på SETUP-knappen.**

Detta avslutar konfigureringen.

Relaterade länkar

”Grundläggande funktioner för Setup-meny” (s.74)

■ Konfigurera operationer från en digital mediakontrollenhet

Detta konfigurerar om denna produkt kan styras från en digital mediakontroller (DMC). När den är aktiverad kan uppspelningen av den här produkten styras från en DMC på samma nätverk som produkten.

Setup-meny

”Network” > ”DMC Control”

Inställningsvärde

Disable	Avaktiverar styrning från en DMC.
Enable	Aktiverar styrning från en DMC.

Standardvärde

Enable

Relaterade länkar

”Grundläggande funktioner för Setup-meny” (s.74)

■ Konfigurera nätverk standby

Detta anger om produkten kan slås på från en nätverksenhet.

Setup-meny

”Network” > ”Network Stdby (Network Standby)”

Inställningsvärde

Off	Avaktiverar nätverk standby.
On	Aktiverar nätverk standby. Detta förbrukar mer energi än när den är ”Off”.
Auto	Aktiverar nätverk standby. När i nätverk standby, om ”Standby (Bluetooth Standby)” i ”Bluetooth” är satt till ”Off” och nätverket är bortkopplat under en viss tidsperiod går produkten att över till energisparläge för att spara energi.

Standardvärde

Auto

OBS!

- När ”Network Stdby (Network Standby)” är satt till ”Off”, ”Standby (Bluetooth Standby)” i ”Bluetooth” är inaktiverad.
- När produkten är i energisparläge kan den inte slås på från en nätverksapparat, även om den är ansluten via en nätverkskabel. Slå på den här produkten manuellt.

Relaterade länkar

- ”Konfigurera Bluetooth” (s.81)
- ”Grundläggande funktioner för Setup-meny” (s.74)

■ Ställ in nätverksnamnen för den här produkten

Du kan ändra nätverksnamn för den här produkten som visas på nätverket.

Setup-meny

"Network" > "Network Name"

1 Tryck på ENTER-knappen.

2 Använd markörknapparna (◀/▶) för att flytta markörpositionen och markörknapparna (▲/▼) för att redigera namnet.

Tryck på PRESET (>) knappen för att mata in tecken och på PRESET (<) knappen för att radera dem.

3 Tryck på ENTER-knappen.

4 Tryck på SETUP-knappen.

Detta avslutar konfigureringen.

Relaterade länkar

"Grundläggande funktioner för Setup-meny" (s.74)

■ Uppdatera firmware

Firmware uppdateras för att lägga till funktionalitet till denna produkt och/eller fixa problem.

Du kan ladda ner de senaste firmware från Yamaha webbplats. Mer information finns i informationen som följer med firmware när du uppdaterar den.

Setup-meny

"Network" > "Network Update"

Alternativ

Perform Update	Uppdatera firmware via nätverket. Den här posten visas bara när ny firmware är tillgänglig.
Version	Visar versionen på firmware.
ID	Visar unikt System ID för denna produkt.

OBS!

- När ett meddelande om uppdatering av den senaste firmware visas trycker du på ENTER-knappen för att uppdatera firmware.
- Utför inte detta annat än när du uppdaterar firmware. Innan du utför en uppdatering ska du kontrollera den information som följer med firmware.

Relaterade länkar

- "Uppdatera firmware" (s.92)
- "Grundläggande funktioner för Setup-meny" (s.74)

■ Konfigurera strömsammankoppling med MusicCast-kompatibla apparater och den här produkten

Med den här funktionen kan du ställa in om MusicCast-kompatibla apparater (slav) ska slås på tillsammans med den här produkten (master) när den slås på.

Setup-meny

"Network" > "MC Pwr Intlock (MusicCast Power Interlock)"

Inställningsvärde

Off	Kopplar inte samman strömmen från den här produkten med strömmen från MusicCast-kompatibla apparater.
On	Kopplar samman strömmen från den här produkten med strömmen från MusicCast-kompatibla apparater.

Standardvärde

Off

Relaterade länkar

"Grundläggande funktioner för Setup-meny" (s.74)

Konfigurera Bluetooth

■ Konfigurera för att använda Bluetooth

Detta sätter om du vill använda Bluetooth-funktionen eller inte.

Setup-meny

”Bluetooth” > ”Bluetooth”

Inställningsvärde

Off	Avaktiverar Bluetooth-funktioner.
On	Aktiverar Bluetooth-funktioner.

Standardvärde

On

Relaterade länkar

- ”Uppspelning via en Bluetooth®-anslutning” (s.53)
- ”Grundläggande funktioner för Setup-menyn” (s.74)

■ Konfigurera Bluetooth Standby

Detta anger om strömmen för produkten kan slås på från en Bluetooth apparat. När du ställer in ”On” slås denna produkt På automatiskt när en anslutning görs med en Bluetooth-enhet.

Setup-meny

”Bluetooth” > ”Standby (Bluetooth Standby)”

Inställningsvärde

Off	Avaktiverar funktionen Bluetooth Standby.
On	Aktiverar funktionen Bluetooth Standby. Detta förbrukar mer energi än när satt till ”Off”.

Standardvärde

On

OBS!

Den här inställningen är inte tillgänglig när ”Network Stdb (Network Standby)” på ”Setup”-menyn är satt till ”Off”.

Relaterade länkar

- ”Konfigurerar ett nätverk” (s.76)
- ”Grundläggande funktioner för Setup-menyn” (s.74)

Konfigurera volymen

■ Ställer in max volymnivå

Detta ställer in den maximala volym som kan ställas in via VOLUME-knapparna på fjärrkontrollen osv.

Setup-meny

"Volume" > "Max Volume"

Inställningsvärde

-50,0 dB till 0,0 dB (5,0 dB intervaller)

Standardvärde

0,0 dB

Relaterade länkar

"Grundläggande funktioner för Setup-meny" (s.74)

■ Ställa in volymen vid start

Detta sätter volymen för när strömmen slås på.

Setup-meny

"Volume" > "Initial Volume"

Inställningsvärde

Off	Använder volymen från den senaste gången strömmen övergick till standby.
Mute	Stänger av ljudet.
-96,5 dB till 0,0 dB (0,5 dB intervaller)	Använder den angivna volymen. Aktiverad endast när volymen är satt till lägre än "Max Volume".

Standardvärde

Off

Relaterade länkar

"Grundläggande funktioner för Setup-meny" (s.74)

Konfigurera automatisk standby

Den här inställningen är till för att få den här produkten att automatiskt övergå till standby.

Setup-meny

”AutoPowerStdby (Auto Power Standby)”

Inställningsvärde

Off	Går inte in i standby automatiskt.
On	Går in i standby när något av följande villkor är uppfyllda. <ul style="list-style-type: none">• När produkten inte har använts på 8 timmar• När ingången är ”NET” (som kan väljas med NET-knappen), ”Bluetooth” eller ”USB” och den inte har spelats upp på 20 minuter

Standardvärde

On

Relaterade länkar

”Grundläggande funktioner för Setup-meny” (s.74)

Sätta produkten till ECO-läge

Sätter produkten till ECO-läge (strömsparfunktion).

När inställningen har ändrats, tryck på ENTER-knappen för att starta om produkten. Den nya inställningen träder i kraft efter omstart.

Setup-meny

”ECO Mode”

Inställningsvärde

Off	Avaktiverar ECO-läge.
On	Aktiverar ECO-läge. Frontpanelens display kan bli mörk.

Standardvärde

Off

Relaterade länkar

”Grundläggande funktioner för Setup-meny” (s.74)

Advanced Setup-meny (ändring av systeminställningar)

Grundläggande funktioner för Advanced Setup-menyn

För att ändra systeminställningar för produkten. Använd på följande sätt från frontpanelen.

1 Om strömmen för produkten är på, tryck på \odot (ström) brytaren för att slå av den.

2 Tryck på \odot (ström) brytaren medan RETURN hålls ned.

Advanced Setup-menyn visas på frontpanelens display.



3 Vrid på SELECT för att välja en inställningspost.

4 Tryck på SELECT för att välja ett inställningsvärde.

5 Tryck på \odot (ström) brytaren för att slå av strömmen.

6 Tryck på \odot (ström) brytaren igen för att slå på strömmen igen.

Ändringarna i inställningarna återspeglas.

Relaterade länkar

- "Menystruktur" (s.73)
- "Lista över Advanced Setup-menyposter" (s.86)

Lista över Advanced Setup-menyposter

Poster i Advanced Setup-menyn är följande.

Menypost	Sidan
SP IMP. (Speaker Impedance)	87
REMOTE ID	88
TU (Frequency Step)	89
INIT (Initialization)	90
UPDATE (Firmware Update)	94

OBS!

Endast de menyposter som kan konfigureras visas på frontpanelens display.

Växlar högtalarimpedans

Ändrar denna produkts inställning för att passa impedansen för anslutna högtalare.

Advanced Setup-meny

"SP IMP. (Speaker Impedance)"

Inställningsvärde

4ΩMIN	För högtalare med en impedans på 4-ohm eller mer men mindre än 8-ohm.
8ΩMIN	För högtalare med en impedans på 8-ohm.

Standardvärde

8ΩMIN

Relaterade länkar

"Grundläggande funktioner för Advanced Setup-meny" (s.85)

Konfigurerar fjärr-ID

Detta ändrar fjärr-ID för den här produktens huvudenheten. Normalt bör du ställa in den på "ID1".

Advanced Setup-meny

"REMOTE ID"

Alternativ

ID1	Ställer in fjärr-ID till ID1.
AUTO	Tilldelar fjärr-ID automatiskt. Använd den här inställningen när du använder produkten med fjärrkontrollen som ingår i vissa Yamaha CD-/nätverksspelare.

Standardvärde

ID1

Relaterade länkar

"Grundläggande funktioner för Advanced Setup-meny" (s.85)

Ändra frekvensinställningen för FM/AM

Modell för

Asien, Taiwan, Mellan- och Sydamerika

Anger denna produkts FM/AM-frekvensinställning beroende på ditt land eller din region.

Advanced Setup-meny

”TU (Frequency Step)”

Inställningsvärde

FM100/AM10	Justerar FM-frekvensen i steg om 100 kHz och AM-frekvensen i steg om 10 kHz.
FM50/AM9	Justerar FM-frekvensen i steg om 50 kHz och AM-frekvensen i steg om 9 kHz.

OBS!

Förinställd (registrerade radiostationer) och frekvens kommer att initieras om du ändrar radions inställda frekvenssteg.

Relaterade länkar

- ”Förbered för att lyssna på radio” (s.43)
- ”Grundläggande funktioner för Advanced Setup-meny” (s.85)

Initialisera inställningar

Initialiserar (återställer) produktens olika inställningar.

Advanced Setup-meny

"INIT (Initialization)"

Alternativ

ALL	Initialiserar alla inställningar.
NETWORK	Initiera nätverksrelaterade inställningar.
CANCEL	Avbryter initialiseringen.

Standardvärde

CANCEL

Relaterade länkar

"Grundläggande funktioner för Advanced Setup-meny" (s.85)

UPPDATERING

Kontrollera firmware-versionen

Kontrollera firmware-versionen

Versionen av den fasta programvaran för den här produkten kan kontrolleras från Setup-meny. Gör på följande sätt.

- 1 Tryck på SETUP-knappen.**
- 2 Välj ”Network” med markörknapparna (▲/▼) och tryck sedan på ENTER-knappen.**
- 3 Välj sedan ”Network Update” och tryck på ENTER-knappen.**
- 4 Bekräfta versionen för firmware i ”Version”.**

Versionen av firmware visas på frontpanelens display.

För att stänga Setup-meny, tryck på SETUP-knappen.

OBS!

Versionen av firmware kan också kontrolleras från MusicCast Controller-meny.

Relaterade länkar

- ”Konfigurerar ett nätverk” (s.76)
- ”Uppdatera firmware” (s.92)

Uppdatera firmware

Uppdatera firmware

Uppdaterad firmware erbjuds för att lägga till funktionalitet till denna produkt och/eller fixa problem. För detaljerad information om firmware, besök Yamaha webbplats. Firmware kan uppdateras antingen via Internet eller genom att använda ett USB-minne.

Relaterade länkar

- ”Uppdatera firmware via ditt nätverk” (s.93)
- ”Uppdatering av firmware via USB-minne” (s.94)

Uppdatera firmware via ditt nätverk

Om den här produkten är ansluten till Internet och är redo för en ny uppdatering av firmware visas följande meddelande när du slår på produkten.



Uppdatera firmware enligt följande över nätverket från det här meddelandet. Om du vill uppdatera senare, tryck på RETURN-knappen för att avbryta uppdateringen.

MEDELANDE

- Gör ingenting med produkten eller dra inte ur nätsladden eller nätverkskabeln medan firmware uppdateras. Om processen avbryts kan produkten bli oanvändbar. Om det inträffar kontakta ett auktoriserat Yamaha servicecenter för att få den reparerad.

1 Tryck på ENTER-knappen.

”Perform Update” visas på frontpanelens display.

2 Tryck på ENTER-knappen.

Uppdatering av firmware startar.

3 När ”Update Success” visas på frontpanelens display, tryck på (ström) brytaren på enheten.

Detta avslutar uppdateringen av firmware.

OBS!

- Det tar ca 10 minuter att uppdatera firmware.
- Uppdatering av firmware kan misslyckas om det är ett problem med nätverksanslutningen. Om detta inträffar, vänta en stund och försök igen, eller använd ett USB-minne för uppdatering.
- Du kan kontrollera om det finns nya uppdateringar av firmware genom att välja följande menyposter i tur och ordning: Setup-meny > ”Network” > ”Information” > ”NEW FW”.
- När ny firmware finns tillgänglig, kan du utföra uppdatering via Setup-meny > ”Network” > ”Network Update”.

Relaterade länkar

- ”Konfigurerar ett nätverk” (s.76)
- ”Uppdatera firmware” (s.92)

Uppdatering av firmware via USB-minne

Du kan ladda ner de senaste firmware från Yamaha webbplats och firmware kan uppdateras med ett USB-minne. För information om firmware, gå till produktinformationsidorna på Yamaha webbplats.

MEDELANDE

- Använd inte denna produkt, koppla loss nätsladden eller avlägsna USB-minnet medan uppdateringen av firmware utförs. Om processen avbryts kan produkten bli oanvändbar. Om det inträffar kontakta ett auktoriserat Yamaha servicecenter för att få den reparerad.

Angående USB-minne som används

Använd det USB-minne som uppfyller följande villkor.

- Kompatibel med USB-masslagringsklass
- Formaterad i FAT16 eller FAT32
- Ingen krypteringsfunktion
- Frånvaro av eventuell data (tom)

■ Firmware-uppdateringsprocedur

Uppdatera firmware enligt följande. Använd på följande sätt från frontpanelen.

1 Ladda ner firmware.

För information om firmware, gå till produktinformationsidorna på Yamaha webbplats.

2 Extrahera (packa upp) de nedladdade komprimerade filerna.

3 Spara firmware (binärt filformat) på USB-minnet.

Spara den i början av den översta mappen (rotmappen) på USB-minnet. När du sparar, ändra inte filnamnet.

4 Anslut USB-minnet till den här produktens USB-port.

5 Om strömmen för produkten är på, tryck på (ström) brytaren för att slå av den.

6 Tryck på (ström) brytaren medan RETURN hålls ned.

Advanced Setup-menyn visas på frontpanelens display.

7 Vrid på SELECT för att välja "UPDATE.....USB".

8 Tryck på DISPLAY.

Uppdatering av firmware startar. När uppdateringen är gjord, visas "UPDATE SUCCESS", "PLEASE..." och "POWER OFF" i tur och ordning. (Detta meddelande kommer att försvinna efter cirka 10 sekunder.)

9 Tryck på (ström) brytaren för att slå AV den och ta sedan bort USB-minnet från USB-porten på denna produkt.

Detta avslutar uppdateringen av firmware.

OBS!

Versionen av den fasta programvaran för den här produkten kan kontrolleras från Setup-menyn.

■ Om produkten inte startar normalt efter uppdateringen av firmware

Uppdatera firmware igen enligt följande.

- 1 Koppla loss nätsladden för denna produkt från ett uttag och tryck på  (ström) brytare för att slå PÅ den.**
- 2 Anslut USB-minnet där du sparat firmware på till USB-porten på denna produkt.**
- 3 Koppla in nätsladden till ett uttag medan du håller ned DIMMER.**
- 4 När ”USB UPDATE” visas på frontpanelens display, sluta hålla ner DIMMER.**

Uppdatering av firmware startar. När uppdateringen är gjord, visas ”UPDATE SUCCESS”, ”PLEASE...” och ”POWER OFF” i tur och ordning. (Detta meddelande kommer att försvinna efter cirka 10 sekunder.)
- 5 Tryck på  (ström) brytaren för att slå AV den och ta sedan bort USB-minnet från USB-porten på denna produkt.**

Relaterade länkar

- ”Uppdatera firmware” (s.92)
- ”Kontrollera firmware-versionen” (s.91)
- ”Fel visas på frontpanelens display” (s.109)

FELSÖKNING

Om du tror att det finns ett problem

Om du tror att det finns ett problem, är det första steget att kontrollera följande

Om produkten slutar fungera normalt när du använder den, kontrollera först följande punkter.

- Strömkontaktarna för produkten och ljudenhet(er) (CD-spelare etc.) är ordentligt anslutna till deras uttag.
- Strömmen till produkten, subwoofern och ljudenheterna (CD-spelare etc.) är påslagna.
- Kablarna mellan apparaterna är ordentligt anslutna till uttagen.

Problem med ström, system och/eller fjärrkontroll

Strömmen slår inte på

● Skyddskretsen har aktiverats 3 gånger i rad.

Om strömindikatorsymbolen på frontpanelen blinkar när du försöker slå på strömmen, kommer den inte att slås på för att skydda produkten. Kontakta ett auktoriserat Yamaha servicecenter för att få den reparerad.

Strömmen slår inte av

● Den inbyggda mikrodatoren har hängt sig på grund av en yttre elektrisk stöt (som ett från blixtnedslag eller kraftig statisk elektricitet) eller på grund av minskning i den elektriska spänningen.

Slå AV strömmen med  (ström) brytaren på frontpanelen, vänta i minst 15 sekunder och slå sedan PÅ strömmen.

Strömmen stängs av direkt

● Du kanske försöker slå på strömmen medan högtalarkablarna är kortslutna.

Vrid kärnrådarna i varje högtalarkabel ordentligt och anslut dem sedan till produkten och högtalarna igen. För mer information, se följande.

- "Ansluta högtalare" (s.21)

Strömmen övergår automatiskt till standby

● Insomningstimern aktiverad.

Slå på strömmen igen och starta uppspelningen. För mer information, se följande.

- "Konfigurera tiden för insomningstimern" (s.72)

● Funktionen Auto Power Standby (automatisk standby) aktiverades när den inställda tiden gick utan att produkten användes.

Om du vill inaktivera funktionen Auto Power Standby (automatisk standby) ställer du in "AutoPowerStdby (Auto Power Standby)" till "Off" på Setup-menyn. För mer information, se följande.

- "Konfigurera automatisk standby" (s.83)

● På grund av en kortslutning i högtalarkablarna aktiverades skyddskretsen.

Vrid kärnrådarna i varje högtalarkabel ordentligt och anslut dem sedan till produkten och högtalarna igen. För mer information, se följande.

- "Ansluta högtalare" (s.21)

● Volymen ökades för mycket, vilket aktiverade skyddskretsen.

Sänk volymen.

Produkten reagerar inte på kontroller

● Den inbyggda mikrodatoren har hängt sig på grund av en yttre elektrisk stöt (som ett från blixtnedslag eller kraftig statisk elektricitet) eller på grund av minskning i den elektriska spänningen.

Slå AV strömmen med  (ström) brytaren på frontpanelen, vänta i minst 15 sekunder och slå sedan PÅ strömmen.

Denna produkt kan inte manövreras med fjärrkontrollen

● **⏻ (ström) brytaren på frontpanelen är av.**

Slå på ⏻ (ström) brytaren på frontpanelen.

● **Den är utanför räckvidden.**

Försök att använda den inom räckvidden. För mer information, se följande.

- ”Hur man sätter i batterier och dess räckvidd” (s.19)

● **Batterierna är slut.**

Byt ut batterierna.

● **Starkt ljus eller solljus träffar fjärrkontrollens signalmottagare på huvudenheten.**

Ändra ljusstyrkan eller orientering på enheten.

Frontpanelens display är av

● **Pure Direct är PÅ.**

När Pure Direct används, slås frontdisplayen AV. Efter att ha stängt AV, kommer displayen att återigen slås PÅ när fjärrkontrollen eller frontpanelen används.

Problem med ljudet

Inget ljud

● En annan ingång har valts.

Använd knapparna för val av ingångskälla för att välja rätt ingång. För mer information, se följande.

- ”Val av ingångskälla” (s.36)

● Produkten tar emot en insignal som den inte kan spela upp.

Den här produkten kan inte spela upp vissa digitala ljudformat. Se till att signalen är i ett format som den här produkten kan spela upp. Se följande information om filformat som stöds och avkodningsformat.

- ”Filformat som stöds på den här produkten (nätverk/USB)” (s.117)
- ”Tekniska data” (s.119)

● En kabel som ansluter den här produkten till en ljudenhet är skadad.

Om du kontrollerar anslutningarna och de verkar bra, byt ut kabeln mot en annan.

● Utgångshögtalarna inte ordentligt angivna.

Tryck på SPEAKERS A- eller SPEAKERS B-knappen motsvarande jacken till vilka högtalare är anslutna till för att slå PÅ utmatning till dem. För mer information, se följande.

- ”Välj utmatande högtalare” (s.35)

● Ljudet är avstängt.

Tryck på MUTE-knappen för att sätta på ljudet.

● Hörlurar är anslutna till PHONES-jacket.

Koppla ur hörlurarna.

● Den här produkten har satts i standby med funktionen Auto Power Standby (automatisk standby).

Ställ in ”AutoPowerStdby (Auto Power Standby)” till ”Off” från Setup-menyn. För mer information, se följande.

- ”Konfigurera automatisk standby” (s.83)

Det går inte höja volymen

● Den högsta volymen är satt för lågt.

Justera maximalt värde via ”Max Volume” i ”Volume” i menyn Setup. För mer information, se följande.

- ”Konfigurera volymen” (s.82)

● Strömmen till den externa enhet som är ansluten till den här produktens utgångar är avstängd.

Slå på alla motsvarande enheter.

● Volymen sammankopplas mellan varje enhet och den här produkten har inte konfigurerats för Bluetooth/AirPlay-uppspelning från en Bluetooth-apparat eller AirPlay-apparat.

Konfigurera volymsammankoppling för varje apparat via ”Vol. Interlock (Volume Interlock)” på Option-menyn. För mer information, se följande.

- ”Ställa in volymläsning med den här produkten när du spelar upp en AirPlay/Bluetooth-apparat” (s.68)

● LOUDNESS är inställd för lågt.

Sänk först volymen med VOLUME, sätt sedan tillbaka LOUDNESS till positionen FLAT och justera volymen på nytt.

Inget ljud matas ut från en särskilt högtalare

● BALANCE är inställd på maximalt värde för antingen vänster eller höger.

Justera BALANCE så att ljudet kommer ut ur vänster och höger högtalare.

FELSÖKNING > Om du tror att det finns ett problem

● **En kabel som ansluter den här produkten och motsvarande högtalare till är skadade.**

Kontrollera anslutningarna till varje jack på högtalaren(na) och den här produkten, och om det inte finns något problem med anslutningarna kan kabeln vara trasig. Byt ut kabeln mot en annan.

● **Motsvarande högtalare kan ha skadas.**

Du kan kontrollera detta genom att byta ut den mot en annan högtalare som fungerar normalt. Om ljudet inte heller kommer från utbytt högtalare kan det vara fel på den här produkten.

Inget ljud matas ut från subwoofern

● **Volymen från subwoofern är extremt låg.**

Justera volymen på själva subwoofern.

● **Subwoofers automatiska standby-funktion (automatisk avstängning av strömmen) har aktiverats.**

Inaktivera auto standby eller justera dess driftkänslighet på själva subwoofern.

Brus matas ut

● **Digital och/eller högfrekvensutrustning finns i närheten av denna produkt.**

Öka avståndet mellan den här produkten och sådana apparater.

● **En kabel som ansluter den här produkten till en ljudenhet är skadad.**

Om du kontrollerar anslutningarna och de verkar bra, byt ut kabeln mot en annan.

Ljudet är förvrängt

● **Volymen är för hög.**

Sänk volymen.

Problem med FM-radio

Radiomottagning är dålig eller har brus

● **Den tar emot flervägssignaler (multipla reflektioner) eller andra störningar.**

Ändra FM-antennens höjd, orientering och/eller placering.

● **Radiostationen tas emot från en avlägsen region.**

Tryck på MODE på frontpanelen för att växla till mono mottagning. För mer information, se följande.

- "Välj en radiostation" (s.46)

Automatiskt val av FM-radiostationer är inte möjligt

● **FM radiostationer tas emot från avlägsna regioner.**

Välj stationer manuellt. För mer information, se följande.

- "Välj en radiostation" (s.46)

Alternativt kan du använda en utomhusantenn (kommersiellt tillgänglig).

Det går inte att välja radiostationer genom att trycka på PRESET-knappen

● **Inga radiostationer har registrerats.**

Om inga radiostationer har registrerats visas "No Presets" på frontpanelens display när PRESET-knappen trycks ner. Registrera radiostationer till förvalsnummer. För mer information, se följande.

- "Registrera radiostation manuellt" (s.50)

Automatiska förinställningar kan också användas för FM-radiostationer. För mer information, se följande.

- "Autoregistrera FM-radiostationer (automatiskt förinställning)" (s.49)

Om signalerna från FM-radiostationer är svaga kan det hända att inga stationer alls registreras när automatisk förinställning utförs. I så fall, registrera dem manuellt.

● **Ingången är någon annan än "TUNER".**

Tryck på TUNER-knappen. "TUNER"-förval kan endast återkallas när ingången är på "TUNER".

Problem med AM-radio

AM radiomottagning är dålig eller har brus

● **Den fångar upp brus från källor så som lysrörsbelysning, motorer, m.m.**

Det är svårt att helt eliminera brus från miljön. Men att använda en i handeln tillgänglig utomhusantenn kan hjälpa att minska bruset.

Automatiskt val av AM-radiostationer är inte möjligt

● **AM-radiosignalen är svag.**

Ändra riktning på AM-antennen.

Välj stationer manuellt. För mer information, se följande.

- "Välj en radiostation" (s.46)

Kan inte registrera (förval) några AM-radiostationer

● **Autoregistreringsfunktionen (auto förval) används.**

Auto förval fungerar endast med FM-radiostationer. Registrera AM-radiostationer manuellt. För mer information, se följande.

- "Registrera radiostation manuellt" (s.50)

Det går inte att välja radiostationer genom att trycka på PRESET-knappen

● **Inga radiostationer har registrerats.**

Om inga radiostationer har registrerats visas "No Presets" på frontpanelens display när PRESET-knappen trycks ner. Registrera radiostationer till förvalsnummer. För mer information, se följande.

- "Registrera radiostation manuellt" (s.50)

● **Ingången är någon annan än "TUNER".**

Tryck på TUNER-knappen. "TUNER"-förval kan endast återkallas när ingången är på "TUNER".

Problem med DAB-radio

Ingen DAB-radiomottagning

● **Ingen inledande kanalsökning har gjorts.**

Utför en inledande kanalsökning efter DAB-radiostationer. För mer information, se följande:

- "Förbereda sökningen efter DAB-stationer" (s.44)

Ingen DAB-radiomottagning efter att en inledande kanalsökning efter DAB-radiostationer har gjorts

● **DAB-radiosignalen är svag.**

Kontrollera signalstyrkan under "Tune AID" på Option-menyn och justera sedan antennens höjd eller riktning, eller placera antennen på en annan plats. För mer information, se följande:

- "Förbereda sökningen efter DAB-stationer" (s.44)

● **Det finns ingen DAB-täckning där du bor.**

Fråga din återförsäljare eller WorldDMB online på "<http://www.worlddab.org>" för en lista över DAB-täckningen i ditt område.

DAB radiomottagning är dålig eller har brus

● **Flervägs interferensstörningar förekommer.**

Kontrollera signalstyrkan under "Tune AID" på Option-menyn och justera sedan antennens höjd eller riktning, eller placera antennen på en annan plats. För mer information, se följande:

- "Förbereda sökningen efter DAB-stationer" (s.44)

● **Du befinner dig för långt bort från DAB-sändaren.**

Använd en utomhusantenn. Vi rekommenderar att du använder en känslig flerdelad antenn.

DAB-informationen är inte tillgänglig eller är felaktig

● **Den valda DAB-radiostationen kan vara tillfälligt ur funktion eller sänder kanske ingen information.**

Kontakta det företag som sköter DAB-radiosändningarna.

Inget DAB-radioljud

● **Den valda DAB-radiostationen kan vara tillfälligt ur funktion.**

Försök lyssna på stationen senare eller välj en annan station.

Problem med USB

USB-enheten känns inte igen

- **USB-enheten är inte ordentligt ansluten till USB-porten.**
Slå AV denna produkt och koppla sedan in USB-enheten igen.
- **USB-enheten som används har ett annat filsystem än FAT16/32.**
Använd en FAT16/32 formaterad USB-enhet.

Mapparna och/eller filerna visas inte

- **Data lagrad på USB-enheten skyddas av en krypteringsfunktion.**
Använd en USB-enhet som inte är krypterad.

Innehåller på USB-enheten kan inte spelas när dess förvalsnummer väljs

- **En USB-enhet annat än det som användes vid registreringen är inkopplat.**
Anslut den USB-enhet som registrerades till förvalsnumret.
- **Det registrerade innehållet (filer) har flyttats till en annan mapp.**
Registrera innehållet igen.
- **Andra musikfiler har lagts till eller raderats från mappen.**
Det kanske inte går att återkalla registrerat innehåll. Registrera innehållet igen.

Filer på USB-enheten spelas inte upp efter varandra

- **Vald mapp innehåller filer som inte kan spelas upp på denna produkt.**
Placera inte filer som inte kan spelas på denna produkt i mappen som ska spelas. Se nedan för de musikfilformat som stöds av den här produkten.
 - ”Filformat som stöds på den här produkten (nätverk/USB)” (s.117)
- **Vald mapp innehåller 500 eller fler låtar.**
Upp till 500 låtar kan spelas. Det maximala antalet låtar kan vara mindre, beroende på mappstrukturen.

Problem med nätverk

Nätverksfunktioner kan inte användas

- **Nätverksinformation (IP-adress) har inte erhållits på rätt sätt.**

Aktivera DHCP-serverfunktionen i routern. Ställ in "DHCP" till "On" från Setup-menyn för denna produkt. För mer information, se följande.

- "Konfigurerar ett nätverk" (s.76)

Om du konfigurerar nätverksinformationen manuellt i stället för att använda DHCP-servern ska du se till att IP-adressen för den här produkten inte är densamma som för andra nätverksenheter.

- **Den är ansluten till en router av IPv6-typ.**

Vissa nätverksfunktioner i den här produkten stöds inte i IPv6-nätverk. Anslut till ett IPv4-nätverk.

Kan inte ansluta till Internet via en trådlös LAN router (åtkomstpunkt)

- **Strömmen till den trådlösa LAN-routern är av.**

Slå på den trådlösa LAN-routern.

- **Den här produkten är för långt från den trådlösa LAN routern.**

Flytta den trådlösa LAN-routern och/eller den här produkten närmare varandra.

- **Det finns ett hinder mellan den här produkten och den trådlösa LAN routern.**

Ta bort hindret mellan den här produkten och den trådlösa LAN routern.

- **Den trådlös LAN routern (åtkomstpunkt) är konfigurerad att använda kanal 14.**

Ändra inställningarna för den trådlösa LAN-routern (åtkomstpunkten) så att den använder en av kanalerna mellan 1 och 13.

- **MAC-adressfiltret för den trådlösa LAN-routern (åtkomstpunkten) är aktiverat.**

Sätt MAC-adressfiltret för den trådlösa LAN-routern (åtkomstpunkten) till inaktiverad.

Kan inte hitta det trådlösa nätverket

- **Elektromagnetiska vågor från en mikrovågsugn eller andra trådlösa apparater stör den trådlösa kommunikationen.**

Stäng av dessa enheter eller flytta dem bort från den här produkten och den trådlösa LAN-routern.

Vidare, om din trådlösa LAN-router stöder frekvensbandet 5 GHz, växla anslutningen till 5 GHz-bandet.

- **Åtkomsten till nätverket begränsas av brandväggsinställningarna för den trådlösa LAN routern.**

Kontrollera brandväggsinställningen för din trådlösa LAN routern.

Kan inte upptäcka en mediaserver (PC/NAS)

- **Medieserverns delningsinställningar är inte korrekta.**

Ändra delningsinställningarna för mediaservern så att produkten kan komma åt mapparna på mediaservern.

- **Tillgång till mediaservern begränsas av inställningar i säkerhetsprogrammen osv.**

Kontrollera inställningarna för säkerhetsprogrammet på mediaservern och/eller routern.

- **Den här produkten är inte ansluten till samma nätverk som mediaservern.**

Kontrollera nätverksanslutningarna och/eller inställningarna på routern och anslut produkten till mediaservern över samma nätverk (router).

Filer från mediaservern (PC/NAS) visas inte (eller spelas upp)

● **Den här produkten eller mediaservern använder filformat som inte stöds.**

Använd filformat som stöds av både den här produkten och mediaservern. Se nedan för de musikfilformat som stöds av den här produkten.

- ”Filformat som stöds på den här produkten (nätverk/USB)” (s.117)

Medieserverinnehåll (PC/NAS) kan inte spelas upp när dess förvalsnummer har valts

● **Kontrollera att strömmen till mediaservern (PC/NAS) är AV.**

Kontrollera att strömmen till mediaservern (PC/NAS) är på.

● **Inte ansluten till nätverket.**

Kontrollera nätverksanslutningarna och/eller routerinställningarna.

● **Det registrerade innehållet (filer) har flyttats till en annan mapp.**

Registrera innehållet igen.

● **Andra musikfiler har lagts till eller raderats från mappen.**

Det kanske inte går att återkalla registrerat innehåll. Registrera innehållet igen.

Kan inte spela upp internetradio

● **Inte ansluten till Internet.**

För att använda internetradio måste denna produkt vara ansluten till Internet. Kontrollera och se till att nätverksinformationen (IP-adressen) har erhållits korrekt. För mer information, se följande.

- ”Konfigurerar ett nätverk” (s.76)

● **Den valda internetradiostationstjänsten är inte tillgänglig.**

Det kan hända att det inte går att ta emot radiostationen på grund av ett nätverksfel på radiostationens sida, eller så kan tjänsten för tillfället vara stoppad. Vänta en stund och försök spela upp den igen, eller välj en annan radiostation.

● **Den valda Internetradiostationen sänder tystnad.**

Vissa radiostationer sänder tystnad vid vissa tidpunkter. I sådana fall spelas inget ljud upp även om stationen tas emot. Vänta en stund och försök spela upp den igen, eller välj en annan radiostation.

● **Åtkomsten till nätverket begränsas av brandväggsinställningarna för routern eller nätverksapparater.**

Kontrollera brandväggsinställningar. Observera att internetradio endast kan spelas upp via den port som anges av varje radiostation. Portnumret varierar beroende på radiostationen.

När du använder AirPlay upptäcks den här produkten inte av iPhone

● **Du använder en router som har stöd för flera SSID.**

Nätverksisoleringsfunktionen för din trådlösa LAN-router (åtkomstpunkt) kan förhindra åtkomst till den här produkten. När du ansluter din iPhone ska du använda ett SSID som tillåter åtkomst till den här produkten (försök att ansluta till det primära SSID:et).

Musik spelas inte upp via AirPlay

● **Du försöker lyssna på musik som inte kan spelas upp på din iPhone.**

Se till att filerna är uppspelbara. Om du inte ens kan spela upp den på din iPhone kan musikdata och/eller lagringsområdet skadas.

Den här produkten upptäcks inte av den dedikerade appen på den mobila apparaten

● **Den här produkten är inte ansluten till samma nätverk som den mobila apparaten.**

Kontrollera nätverksinställningarna och/eller routerinställningarna och anslut till samma nätverk.

● **Du använder en router som har stöd för flera SSID.**

Nätverksisoleringsfunktionen för din trådlösa LAN-router (åtkomstpunkt) kan förhindra åtkomst till den här produkten. När du ansluter din mobila apparat ska du använda ett SSID som tillåter åtkomst till den här produkten (försök att ansluta till det primära SSID:et).

Kan inte uppdatera firmware via nätverket

● **Din nätverksanslutning är dålig.**

Vänta en stund och försök igen. Använd annars ett USB-minne för uppdatering.

Problem med Bluetooth

Kan inte ansluta till en Bluetooth-apparat

● **Den trådlösa antennen på den här produkten är inte uppe.**

Ställ den trådlösa antennen upprätt.

● **Bluetooth-funktionen för den här produkt är inaktiverad.**

Aktivera Bluetooth-funktionen med ”Bluetooth” på Setup-menyn. För mer information, se följande.

- ”Konfigurera Bluetooth” (s.81)

● **Bluetooth-funktionen på Bluetooth-apparaten är AV.**

Slå på Bluetooth-funktionen på Bluetooth-apparaten.

● **Enheten är ansluten till en annan Bluetooth-apparat.**

Avbryt den aktuella Bluetooth-anslutningen och anslut den till den önskade Bluetooth apparaten. För mer information, se följande.

- ”Uppspelning via en Bluetooth®-anslutning” (s.53)

● **Denna produkt och Bluetooth-apparaten är för långt ifrån varandra.**

Flytta den här produkten och Bluetooth-apparaten närmare varandra.

● **Störningar från apparat(er) (mikrovågsugn, trådlöst LAN etc.) som använder frekvensbandet 2,4 GHz hindrar den trådlösa kommunikationen.**

Flytta den här produkten och/eller Bluetooth-apparaten bort från andra apparater. Vidare, om din trådlösa LAN-router stöder frekvensbandet 5 GHz, växla anslutningen till 5 GHz-bandet.

● **Bluetooth-apparaten du använder stöder inte A2DP- och/eller AVRCP-profiler.**

Använd en Bluetooth-apparat som stöder A2DP- och/eller AVRCP-profiler.

● **Anslutningsinformationen registrerad till Bluetooth-apparaten fungerar inte på rätt sätt av någon anledning.**

Radera anslutningsinformationen för Bluetooth-apparaten och anslut sedan produkten till Bluetooth-apparaten igen. För mer information, se följande.

- ”Uppspelning via en Bluetooth®-anslutning” (s.53)

När du är ansluten via Bluetooth® finns det inget ljud, eller så är ljudet avbrutet med jämna mellanrum

● **Volymen på Bluetooth-apparaten är för låg.**

Vrid upp volymen på Bluetooth-enheten.

● **Ljudutmatning på Bluetooth-apparaten kanske inte är satt till denna produkt.**

Sätt ljudutmatning på Bluetooth-apparaten till denna produkt.

● **Bluetooth-anslutningen bröts.**

Återanslut Bluetooth. För mer information, se följande.

- ”Uppspelning via en Bluetooth®-anslutning” (s.53)

● **De ligger för långt ifrån varandra.**

Flytta Bluetooth-apparaten närmare denna produkt.

Fel visas på frontpanelens display

När ett fel visas på frontpanelens display, kontrollera det i följande tabell.

Meddelande	Innehåll	Lösning
Check SP Wires	Högtalarkabel(ar) är kortslutna.	Vrid kärntrådarna i varje högtalarkabel ordentligt och anslut dem sedan till produkten och högtalarna igen. För mer information, se följande. <ul style="list-style-type: none"> ”Ansluta högtalare” (s.21)
Access denied	Medieserver (PC/NAS) nekas tillgång.	Ändra delningsinställningarna för medieservern (PC/NAS) så att produkten kan komma åt mapparna på medieservern.
Access error	Kan inte komma åt USB-enheten.	Slå AV denna produkt och koppla sedan in USB-enheten igen. Om meddelande fortfarande visas, flytta musikfilerna till ett annat USB-minne och spela upp dem.
	Det är ett problem med nätverket.	Kontrollera om routern och/eller modemmet är på och om produkten är korrekt ansluten till routern (eller hubben). För mer information, se följande. <ul style="list-style-type: none"> ”Anslutning av en nätverkskabel (trådbunden anslutning)” (s.29) ”Förbered den trådlösa antennen (trådlös anslutning)” (s.30)
No content	Inga filer som produkten kan spela upp är i vald mapp.	Välj en mapp som innehåller filer som produkten kan spela upp.
Please wait	Produkten utför nödvändiga förberedelser för att ansluta till ett nätverk.	Vänta till dess att meddelandet försvinner. Om den inte försvinner efter 3 minuter, stäng AV strömmen och sätt sedan PÅ den igen.
Unable to play	Musikfiler på USB-enheten går inte att spela upp.	Se till att filerna är uppspelbara på den här produkten. Se nedan för de musikfilformat som stöds av den här produkten. <ul style="list-style-type: none"> ”USB-enheter som stöds” (s.116) ”Filformat som stöds på den här produkten (nätverk/USB)” (s.117) Om musikdata inte kan spelas upp på någon annan enhet kan den vara skadad.
	Musikfiler på en medieserver (PC/NAS) går inte att spela upp.	Se till att filerna är uppspelbara på den här produkten. Se nedan för de musikfilformat som stöds av den här produkten. <ul style="list-style-type: none"> ”Filformat som stöds på den här produkten (nätverk/USB)” (s.117) Om filen(rna) stöds av denna produkt men fortfarande inte kan spelas upp kan det hända att nätverket är överbelastat.
USB Overloaded	För mycket ström överförs till USB-enheten.	Slå AV denna produkt och koppla sedan in USB-enheten igen. Om meddelande fortfarande visas, flytta musikfilerna till ett annat USB-minne och spela upp dem.
Not Found	Ingen firmware-fil sparas på USB-minnet medan firmware uppdateras.	Kontrollera att den senaste firmware är lagrad på ditt USB-minne. För mer information, se följande. <ul style="list-style-type: none"> ”Uppdatering av firmware via USB-minne” (s.94)
Version error	Fel i uppdateringen av firmware.	Försök uppdatera firmware igen. För mer information, se följande. <ul style="list-style-type: none"> ”Konfigurerar ett nätverk” (s.76) ”Uppdatera firmware” (s.92)
Update failed.	Fel i uppdateringen av firmware.	Försök uppdatera firmware igen. Uppdatera genom att använda ett USB-minne istället för att uppdatera via ditt nätverk. För mer information, se följande. <ul style="list-style-type: none"> ”Uppdatering av firmware via USB-minne” (s.94)

TILLÄGG

Skötsel av produkten

Skötsel av denna produkt

Kontrollera följande innan du rengör produkten.

- Använd inte kemikalier som bensen, thinner eller gnid alkohol på produkten. För att undvika repor på ytan, torka den med en mjuk trasa.

Göra trådlösa nätverksanslutningar

Välj trådlös anslutningsmetod till nätverk

Välj anslutningsmetod som passar din nätverksmiljön.

- 1 Tryck på SETUP-knappen.**
- 2 Välj ”Network” med markörknapparna (▲/▼) och tryck sedan på ENTER-knappen.**
- 3 Välj sedan ”Connection” och ”Wireless” i den ordningen och tryck på ENTER-knappen.**

Välj en av följande metoder för att konfigurera en trådlös anslutning.

- ”Använda WPS-knappen för att skapa en trådlös anslutning” (s.112)
- ”Gör en trådlös anslutning med din iPhone (WAC)” (s.113)
- ”Tillverkare en trådlös anslutning manuellt” (s.114)

OBS!

Nätverksinställningar kan också göras när du registrerar den här produkten i MusicCast-nätverket. Vi rekommenderar denna metod när du använder MusicCast.

Relaterade länkar

”Registrering till MusicCast-nätverket” (s.34)

Använda WPS-knappen för att skapa en trådlös anslutning

Tryck WPS-knappen på din trådlösa LAN router är ett enkelt sätt att för att konfigurera en trådlös anslutning.

Setup-meny

”Network” > ”Connection” > ”Wireless”

- 1 Välj ”WPS” med markörknapparna (▲/▼) och tryck sedan på ENTER-knappen.**
- 2 När ”Connect[ENTER]” visas på frontpanelens display, tryck på ENTER-knappen.**
- 3 När ”Connecting” visas på frontpanelens display, tryck på WPS-knappen på den trådlösa LAN routern (åtkomstpunkt).**

När anslutningen har gjorda visas ”Completed” och indikatorn för trådlöst LAN tänds på frontpanelen.

Om ”Not connected” visas, antingen upprepa processen från steg 1 eller pröva en annan anslutningsmetod.

Detta avslutar den trådlösa anslutningen.

OBS!

Den här produkten kan inte anslutas till en trådlös LAN-router (accesspunkt) som använder WEP-krypteringsmetoden. I detta fall, försök med en annan anslutningsmetod.

Vad är WPS?

WPS (Wi-Fi Protected Setup) en standard utvecklad av Wi-Fi Alliance. WPS gör det enkelt att konfigurera ett trådlöst nätverk.

Relaterade länkar

”Välj trådlös anslutningsmetod till nätverk” (s.111)

Gör en trådlös anslutning med din iPhone (WAC)

Använd nätverksinställningarna för din iPhone (iOS-apparat) till den här produkten för att upprätta en trådlös anslutning.

Innan du påbörjar installationen ska du kontrollera att din iPhone är ansluten till den trådlösa LAN-routern (åtkomstpunkt).

Setup-meny

”Network” > ”Connection” > ”Wireless”

- 1 Välj ”Share Setting” med markörknapparna (▲/▼).**
- 2 Välj ”Wireless (WAC)” med markörknapparna (▲/▼).**
- 3 Öppna skärmen Wi-Fi-inställningar på din iPhone (iOS-apparat) och ställ sedan in denna apparat som en AirPlay-högtalare.**
- 4 Välj det trådlösa nätverk (åtkomstpunkt) som delas med den här produkten.**

När delningsoperationen är klar ansluter produkten automatiskt till det valda trådlösa nätverket (åtkomstpunkt).

Vidare, indikatorn för trådlös LAN tänds på frontpanelens display.

Detta avslutar den trådlösa anslutningen.

OBS!

- Följande inställningar initialiseras.
 - Nätverksinställningar
 - Bluetooth inställningar
 - Innehåll som registrerats i förval (låtar från en mediaserver, internetradiostationer etc.)
 - Kontoinformation för de olika musiktjänsterna
 - Inställningar för repeterad/slumpvis uppspelning
- Den här produkten kan inte anslutas till en trådlös LAN-router (accesspunkt) som använder WEP-krypteringsmetoden. I detta fall, försök med en annan anslutningsmetod.
- Ett varningsmeddelande visas om en nätverkskabel är ansluten till den här produkten. Koppla ur nätverkskabeln innan du använder produkten.
- Om ett AirPlay-lösenord har ställts in avbryter du det tillfälligt och ansluter med WAC.

Relaterade länkar

”Välj trådlös anslutningsmetod till nätverk” (s.111)

Tillverkare en trådlös anslutning manuellt

Mata in den information som krävs och upprätta en trådlös anslutning. Du behöver ange SSID (nätverksnamn), krypteringsmetoden och säkerhetsnyckeln manuellt.

Setup-meny

"Network" > "Connection" > "Wireless"

1 Välj "Manual Setting" med markörknapparna (▲/▼).

2 Mata in nödvändig information som indikeras på frontpanelens display.

För att mata in text, använd markörknapparna (◀/▶) för att flytta markörknappen och markörknapparna (▲/▼) för att ändra tecken. Tryck på PRESET (>) knappen för att mata in tecken och på PRESET (<) knappen för att radera dem.

3 Välj "Connect[ENTER]" med markörknapparna (▲/▼) och tryck sedan på ENTER-knappen.

"Connect[ENTER]" visas endast när det inte är några problem med inställningarna.

När anslutningen har gjorda visas "Completed" och indikatorn för trådlöst LAN tänds på frontpanelen.

Om "Not connected" visas, antingen upprepa processen eller pröva en annan anslutningsmetod.

Detta avslutar den trådlösa anslutningen.

Relaterade länkar

"Välj trådlös anslutningsmetod till nätverk" (s.111)

Apparater och filformat som stöds

Bluetooth-apparater som stöds

Kontrollera följande för de Bluetooth-apparater som kan anslutas till den här produkten.

- Bluetooth-apparater som stöder A2DP- och AVRCP-profiler kan anslutas.
- Anslutningen till alla Bluetooth-apparater är inte garanterad.

USB-enheter som stöds

Kontrollera följande för att se om din USB-enhet stöds av denna produkt.

- USB-minne formaterat i FAT16 eller FAT32 stöds.
Anslut inte några andra USB-enheter.
- USB-enheter med en krypteringsfunktion inte användas.
- Det finns inte någon garanti att alla USB-enheter kan anslutas.

Filformat som stöds på den här produkten (nätverk/USB)

Följande filformat kan spelas upp på den här produkten.

Fil	Samplingsfrekvens (kHz)	Antal kvantiseringsbitar (bit)	Bitrate (kbps)	Antal kanaler	Mellanrumslös uppspelning stöds
WAV*	32/44,1/48/88,2/96/ 176,4/192/352,8/384	16/24/32	-	2	○
MP3	32/44,1/48	-	8 till 320	2	-
WMA	32/44,1/48	-	8 till 320	2	-
MPEG-4 AAC	32/44,1/48	-	8 till 320	2	-
FLAC	32/44,1/48/88,2/96/ 176,4/192/352,8/384	16/24	-	2	○
ALAC	32/44,1/48/88,2/96	16/24	-	2	○
AIFF	32/44,1/48/88,2/96/ 176,4/192/352,8/384	16/24/32	-	2	○
DSD	2,8 MHz (DSD64)/ 5,6 MHz (DSD128)/ 11,2 MHz (DSD256)	1	-	2	○

* Endast linjärt PCM-format. Filer i 32-bitars flyttal kan inte spelas upp.

- Filformat som kan spelas upp varierar för serverprogramvaran installerad på medieservern (PC/NAS). För mer information se bruksanvisningen för säkerhetsprogrammet.
- Det går inte att spela upp filer som skyddas av DRM (Digital Rights Management).

Varumärken

Varumärken

Nedan visar de varumärken som används i denna anvisning.



Denna receiver är kompatibel med AirPlay 2. iOS 11.4 eller senare krävs.

Användning av Works med ett Apple märke betyder att tillbehöret har utformats för att fungera speciellt med teknologin identifierad i märket och har certifierats av utvecklaren för att uppfylla Apple prestandastandard.

Apple, AirPlay, Apple TV, Apple Watch, iPad, iPad Air, iPad Pro, iPhone, Lightning och iTunes är varumärken som tillhör Apple Inc. registrerade i USA och andra länder och regioner.

App Store

App Store är ett servicemärke som tillhör Apple Inc., registrerade i USA och andra länder.

Android Google Play

Android och Google Play är varumärken som tillhör Google LLC.



Logotypen Wi-Fi CERTIFIED™ och Wi-Fi Protected Setup logotypen är registrerade varumärken som tillhör Wi-Fi Alliance®.

Wi-Fi, Wi-Fi CERTIFIED, Wi-Fi Protected Setup och WPA2 är varumärken eller registrerade varumärken som tillhör Wi-Fi Alliance®.



Ordmärket och logotyperna Bluetooth® är registrerade varumärken som tillhör Bluetooth SIG, Inc och allt bruk av sådana märken av Yamaha Corporation är under licens. Andra varumärken och varunamn tillhör sina respektive ägare.



MusicCast är ett varumärke eller registrerat varumärke som tillhör Yamaha Corporation.

GPL/LGPL

Denna produkt använder GPL/LGPL programvara med öppen källkod i vissa delar. Du har rätt att erhålla, duplicera, modifiera och vidare distribuera endast denna öppna källkod. För information om GPL/LGPL programvara med öppen källkod, hur man erhåller den, och GPL/LGPL-licensen, hänvisar vi till hemsidan för Yamaha Corporation (<https://download.yamaha.com/sourcecodes/musiccast/>).

Licenser

För information om licenser för tredje parts program i denna produkt se följande.

[http://\(IP-adress för denna produkt*\)/licenses.html](http://(IP-adress för denna produkt*)/licenses.html)

* IP-adress för denna produkt kontrolleras med MusicCast Controller.

Tekniska data

Tekniska data

Specifikationerna för denna receiver är som följer.

Ingångar

Analogt ljud

- Ljud x 5 (inklusive PHONO)

Digitalt ljud

- Optisk x 2 (endast PCM) (Frekvenser som stöds: 32 kHz/44,1 kHz/48 kHz/88,2 kHz/96 kHz/176,4 kHz/192 kHz)
- Koaxial x 2 (endast PCM) (Frekvenser som stöds: 32 kHz/44,1 kHz/48 kHz/88,2 kHz/96 kHz/176,4 kHz/192 kHz)

Övriga jack

- USB x 1 (Typ-A)
- NETWORK (Trådbunden) x 1 (100Base-TX/10Base-T)

Utgångar

Analogt ljud

- Högtalarutgång x 4 (A V/H, B V/H)
- Subwooferutgång x 1 (mono)
- Utgång för hörlurar x 1
- Audio x 2

TUNER

Analog tuner

- [Modeller för Storbritannien, Europa och Ryssland]
DAB/FM med Radio Data System x 1 (TUNER)
- [Modell för Australien]
DAB/FM x 1 (TUNER)
- [Modeller för USA, Kanada, Kina, Korea, Asien, Taiwan och för Mellan- och Sydamerika]
FM/AM x 1 (TUNER)

Bluetooth

Synkfunktion

- Källapparat för denna produkt (t.ex. smartphone/surfplatta)
- Profil som stöds
 - A2DP v1.3, AVRCP v1
- Codec som stöds
 - SBC, AAC

Källfunktion

- Denna produkt till synkad apparat (t.ex. Bluetooth-hörlurar)
- Profil som stöds
 - A2DP v1.3
- Codec som stöds
 - SBC
- Kan spela/stanna funktion från Synkappar

Bluetooth-version

- Ver. 4.2

Trådlös utmatning

- Bluetooth klass 2

Network

medieservrar (PC/NAS)

AirPlay 2

Internetradio

musikströmningstjänst

MusicCast

- Styrts av appen MusicCast Controller.
- MusicCast Link-funktion*
 - * Följande ljuddistribution är begränsad.
 - PCM (352,8 kHz/384 kHz) och DSD
 - AirPlay

Wi-Fi-funktion

- Anpassad för WPS genom PIN-metod och Push-Button-metod
- Tillgänglig säkerhetsmetod: WEP, WPA2-PSK (AES), Blandat läge
- Trådlösa LAN-standarder: IEEE 802.11 a/b/g/n/ac*
 - * Endast 20 MHz kanalbandbredd
- Radiofrekvens: 2,4/5 GHz

Ljuddelen

Uteffekt (2-kanal driven)

(20 Hz till 20 kHz, 0,07% THD)

- | | |
|-------|-------------|
| • 8 Ω | 80 W + 80 W |
| • 4 Ω | 60 W + 60 W |

Dynamisk effekt (IHF)

- | | |
|-------|---------------|
| • 8 Ω | 105 W + 105 W |
| • 6 Ω | 125 W + 125 W |
| • 4 Ω | 150 W + 150 W |
| • 2 Ω | 175 W + 175 W |

IEC uteffekt (1 kHz, 0,07% THD, 8 Ω)

- | | |
|--|-------------|
| • [Modeller för Storbritannien och Europa] | 85 W + 85 W |
|--|-------------|

TILLÄGG > Tekniska data

Högsta effektiva uteffekt (JEITA, 1 kHz, 10% THD)	
<ul style="list-style-type: none"> [Modeller för USA, Kanada, Kina, Korea, Australien, Storbritannien, Europa, Ryssland och för Mellan- och Sydamerika] <ul style="list-style-type: none"> • 8 Ω 115 W + 115 W • 4 Ω 100 W + 100 W 	
Effektbandbredd (2-kanals driven, 0,06% THD, 40 W/8 Ω)	10 Hz till 50 kHz
Dämpningsfaktor (1 kHz, 8 Ω)	150 eller mer
Ingångskänslighet / ingångsimpedans (1 kHz, 100 W/8 Ω)	
<ul style="list-style-type: none"> • PHONO (MM) 3,5 mVrms/47 kΩ • CD etc. 200 mVrms/47 kΩ 	
Maximal insignalsspänning	
<ul style="list-style-type: none"> • PHONO (MM) (1 kHz, 0,003% THD) 60 mVrms • CD/LINE1/LINE2/LINE3 (1 kHz, 0,5% THD) 2,2 Vrms 	
Nominell utspänning / utgångsimpedans (CD etc. Ingång 1 kHz, 200 mV)	
<ul style="list-style-type: none"> • LINE OUT 200 mV/1,0 kΩ • SUBWOOFER OUT (30 Hz) 4,0 Vrms/1,2 kΩ 	
Hörlursuttag nominell uteffekt (1 kHz, 200 mV, 8 Ω belastning)	410 mV/470 Ω
Frekvensåtergivning	
<ul style="list-style-type: none"> • CD etc. (20 Hz till 20 kHz) $\pm 0,5$ dB • CD etc. (10 Hz till 100 kHz, Pure Direct PÅ) $\pm 1,0$ dB 	
RIAA-utjämningsavvikelse (Pure Direct PÅ)	
<ul style="list-style-type: none"> • PHONO (MM) $\pm 0,5$ dB 	
Total harmonisk distorsion plus brus (2-kanals driven) (Pure Direct PÅ)	
<ul style="list-style-type: none"> • PHONO (MM) till LINE OUT (3 Vrms) 0,025% eller mindre • CD etc. till SP OUT (40 W/8 Ω) 0,015% eller mindre 	
Signalbrusförhållande (IHF-A nätverk) (Pure Direct PÅ)	
<ul style="list-style-type: none"> • PHONO (MM) (Ingång kortsloten, 5 mV) 87 dB • CD etc. (Ingång kortsloten, 200 mV) 100 dB 	
Restbrus (IHF-A nätverk) (Pure Direct PÅ)	
<ul style="list-style-type: none"> • SP UT 30 μVrms 	
Kanalseparation (JEITA, 1 kHz/10 kHz) (Pure Direct PÅ)	
<ul style="list-style-type: none"> • CD/LINE1/LINE2/LINE3 65 dB/50 dB eller mer 	

Egenskaper för tonkontroller	
• Basförstärkning/-dämpning	20 Hz/±10 dB
• Övergångsfrekvens bas	350 Hz
• Diskantförstärkning/-dämpning	20 kHz/±10 dB
• Övergångsfrekvens diskant	3,5 kHz
Kontinuerlig kontroll av ljudstyrka (dämpning 1 kHz)	
	-30 dB
Förstärkningsspåringsfel (+16,5 dB till -80 dB)	
	0,5 dB eller mindre

FM-avsnittet

Mottagningsområde	
• [Modeller för USA och Kanada]	87,5 MHz till 107,9 MHz
• [Modeller för Asien, Taiwan och för Mellan- och Sydamerika]	87,5/87,50 MHz till 108,0/108,00 MHz
• [Modeller för Storbritannien, Europa, Ryssland, Australien, Kina, Korea]	87,50 MHz till 108,00 MHz
50 dB ljuddämpningskänslighet (IHF, 1 kHz, 100% MOD.)	
• Mono	3 µV (20,8 dBf)
Signalbrusförhållande (IHF)	
• Mono	65 dB
• Stereo	64 dB
Harmonisk distorsion	
• Mono	0,5%
• Stereo	0,6%
Antenningång	
	75 Ω obalanserad

AM-avsnittet (Modeller för USA, Kanada, Kina, Korea, Asien, Taiwan och för Mellan- och Sydamerika)

Mottagningsområde	
• [Modeller för USA och Kanada]	530 kHz till 1710 kHz
• [Modeller för Asien, Taiwan och för Mellan- och Sydamerika]	530/531 kHz till 1710/1611 kHz
• [Modeller för Kina och Korea]	531 kHz till 1611 kHz
Antenningång	
	Slingantenn

DAB-avsnittet (Modeller för Storbritannien, Europa, Ryssland och Australien)

Mottagningsområde	
	174,928 MHz till 239,200 MHz (Band III)
Ljudformat som stöds	
	MPEG 1 Layer II/MPEG-4 HE-AAC v2 (aacPlus v2)

Antenningång	75 Ω obalanserad
--------------	------------------

Allmänt

Strömförsörjning

• [Modeller för USA och Kanada]	120 V växelspänning, 60 Hz
• [Modell för Taiwan]	110 V växelspänning, 60 Hz
• [Modeller för Mellan- och Sydamerika]	110 till 120 V växelspänning, 60 Hz
• [Modell för Kina]	220 V växelspänning, 50 Hz
• [Modell för Korea]	220 V växelspänning, 60 Hz
• [Modell för Australien]	230 till 240 V växelspänning, 50 Hz
• [Modeller för Storbritannien, Europa och Ryssland]	230 V växelspänning, 50 Hz
• [Modell för Asien]	220 till 240 V växelspänning, 50/60 Hz

Effektförbrukning	190 W
-------------------	-------

Effektförbrukning i standby-läge*

• Nätverk-standby PÅ, Bluetooth-standby PÅ	
• Wi-Fi (5 GHz)	2,3 W
• Wired	2,0 W
• Nätverk-standby PÅ, Bluetooth-standby AV	
• Wi-Fi (5 GHz/ 2,4 GHz)	2,0 W
• Wired	1,8 W
• Nätverk-standby AV, Bluetooth-standby AV	0,2 W
• Ström AV (⏻ (ström) brytaren på frontpanelen är AV)	0,2 W

* Denna produkt i standby kan ladda ner firmware via nätverket. I detta fall, är effektförbrukning i standby-läge högre än visat värde.

Maximal effektförbrukning (1 kHz, 8 Ω, 10% THD)

• [Modeller för Taiwan och för Mellan- och Sydamerika]	380 W
--	-------

Yttermått (B × H × D)

435 x 151 x 392 mm

Referensyttermått (med trådlös antenn upprätt)

* Inklusive fötter och utskjutande delar

435 x 225 x 392 mm

Vikt

9,8 kg

* Innehållet i denna bruksanvisning gäller de senaste specifikationerna vid utgivningsdatumet. Om du vill ha den senaste bruksanvisningen går du till Yamahas webbplats och laddar ned bruksanvisningsfilen.

Yamaha Global Site
<https://www.yamaha.com/>

Yamaha Downloads
<https://download.yamaha.com/>

© 2023 Yamaha Corporation

Published 08/2023 NV-A0

AV22-0005